

Artiteq verfügt über eine eigene Forschungs- & Entwicklungsabteilung und entwickelt in der Regel alle Produkte mit einem Sicherheitsfaktor (Safety Factor) von 3. Bei Produkten mit höheren Sicherheitsrisiken (z. B. Produkte im freien Raum) oder bei bestimmten Materialien kann dieser Sicherheitsfaktor sogar bis zu 5 oder mehr betragen. Artiteq verfügt über eine eigene Qualitätskontrolle. Diese Abteilung prüft nicht nur die Sicherheit in Bezug auf das Gewicht, das an den Produkten angebracht werden kann, sondern auch das Aussehen und die Funktionalität der Produkte. Beim Micro Grip nutzt Artiteq die Qualitätssicherung des TÜV, eine Zertifizierung, die auf weitere Artiteq-Produkte ausgeweitet wird. Auf dieser Grundlage gewährt Artiteq eine Garantie von 10 Jahren auf alle seine Produkte (mit Ausnahme der Combi Rail Pro Light (für elektrische Komponenten gilt eine Garantie von 2 Jahren)).



PRODUCT WARRANTY



► SAFETY

Artiteq has its own Research & Development department and generally develops all products with a Safety Factor of 3. In terms of products with higher safety risks (i.e. products which hang in open spaces not against walls) or when specific materials are used, this safety factor can even be 5 or higher.



example of Micro Grip test results

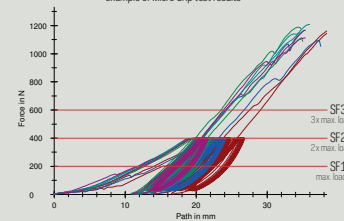

► QUALITY CONTROL

Artiteq has its own Quality Control department. Not only does this department check safety in relation to the weight that can be hung from the products, but also checks the appearance and functionality of the products.

► TÜV

Artiteq delivers high quality products. To ensure and guarantee the quality of our products, Artiteq applies the quality assurance of TÜV on all its products. In addition, all our hanging rails, hanging wires and hooks are TÜV certified.



► GUARANTEE

Based on the foregoing, Artiteq provides a 10-year* guarantee on all of its products. *with the exception of Combi Rail Pro Light and Display It LED (a 2-year guarantee applies to electrical components).



► CE

In terms of the Combi Rail Pro Light picture hanging system (a product with electrical components), Artiteq declares that this product fulfils the applicable guidelines in accordance with standards EN 60598-1 / EN 60598-2-1 / EN 60570 / EN 55015 and EN 61547. No CE standardisation exists for other Artiteq products. The Artiteq integrated picture hanging systems do not form part of a building's construction. It is important to emphasise that the systems are not intended to carry the construction of ceilings. The profiles are designed solely for hanging products (i.e. wall decorations, such as paintings, photo frames, etc.). The profiles may not be used for (are not designed for) absorbing additional forces.

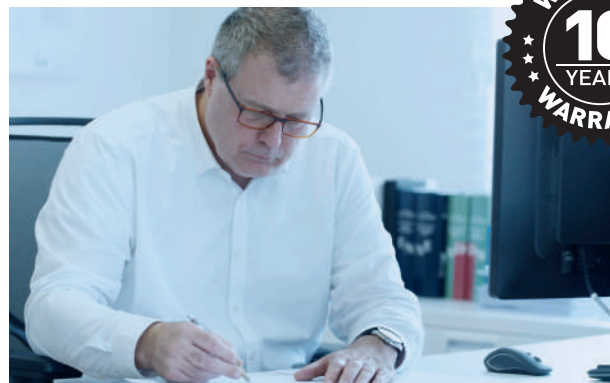

MARKETING & SALES



PRODUCT SPECIALIST



IN-HOUSE RESEARCH & DEVELOPMENT



IN-HOUSE QUALITY CONTROL





PRODUKT KATEGORIEN

BILDERSCHIENEN

<u>WANDSYSTEME</u>	06
<u>DECKENSYSTEME</u>	20
<u>EINBAUSYSTEME</u>	26
<u>SOLOSYSTEME</u>	40
<u>ALL-IN-ONE KITS</u>	48
<u>AUFHÄNGESCHNÜRE UND HAKEN</u>	56
<u>ZUBEHÖR FÜR RAHMEN</u>	70

PRÄSENTATIONSSYSTEME

<u>KABELSYSTEME</u>	78
<u>SCHIENENSYSTEME</u>	94
<u>SONSTIGES</u>	106

<u>SIGN AUFHÄNGESYSTEME</u>	110
-----------------------------	-----

<u>HILFSMITTEL FÜR DEN VERKAUF</u>	128
------------------------------------	-----



► BILDERSCHIENEN WANDSYSTEME



FLEXIBLE
SAFE
STRONG



CLICK RAIL



SCHIENE



CLICK RAIL - WEISS RAL 9010

CLICK RAIL - WEISS/PRIMER RAL 9016

	CLICK RAIL - WEISS RAL 9010		CLICK RAIL - WEISS/PRIMER RAL 9016	
	P/1*	P/20*	P/1*	P/20*
ARTIKEL NR. 150 cm				9.4360
ARTIKEL NR. 200 cm	9.4303	9.4353	9.4348	9.4350
ARTIKEL NR. 300 cm	9.4304	9.4354	9.4349	9.4351
ARTIKEL NR. 600 cm	9.4372		9.4346	
	SET BEFESTIGUNGSMATERIAL WEISS		SET BEFESTIGUNGSMATERIAL WEISS	
ARTIKEL NR. 200 cm		4065		4065
ARTIKEL NR. 300 cm		4061		4061

SCHIENE

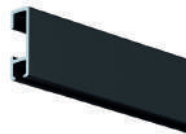

CLICK RAIL - ALU GEBÜRSTET

CLICK RAIL - SCHWARZ STRUCTURE

	CLICK RAIL - ALU GEBÜRSTET		CLICK RAIL - SCHWARZ STRUCTURE	
	P/1*	P/20*	P/1*	P/20*
ARTIKEL NR. 150 cm				
ARTIKEL NR. 200 cm	9.4341	9.4340		05.01210
ARTIKEL NR. 300 cm	9.4343	9.4342		05.01310
ARTIKEL NR. 600 cm	9.4339			
	SET BEFESTIGUNGSMATERIAL GRAU		SET BEFESTIGUNGSMATERIAL SCHWARZ	
ARTIKEL NR. 200 cm		4064		5094
ARTIKEL NR. 300 cm		4060		5095

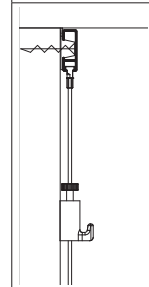
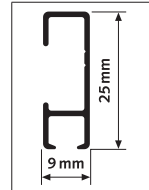

30
KG/M

10
JAHRE
GARANTIE



3 CLIPS / M

INHALT SET BEFESTIGUNGSMATERIAL



			ANZAHL 200 cm	ANZAHL 300 cm
9.4113	CLICK&CONNECT		6x	9x
9.4929	SCHRAUBE		6x	9x
9.4931	DÜBEL		6x	9x
9.4105 (WEISS) / 9.4104 (GRAU) / 9.4112 (SCHWARZ)	ENDKAPPE		2x	2x
9.4107 (WEISS) / 9.4108 (GRAU) / 9.4114 (SCHWARZ)	ECKVERBINDUNG		1x	1x
2386	INSTRUKTION		1x	1x

ALLE BEFESTIGUNGSMATERIALIEN KÖNNEN SEPARAT BESTELLT WERDEN. SIEHE ÜBERSICHT AUF S. 38
* P/1: PRO STÜCK VERPACKT IN FOLIE / P/20: VERPACKT PRO 20 IN FOLIE

FLEXIBLE
STRONG
RELIABLE



Die Click Rail ist ein flexibles Aufhängesystem für Bilder, das einmalig an der Wand montiert wird. Mit dem Click&Connect-System geht die Montage des Schienensystems schnell und einfach von der Hand. Die Click Rail kann bündig an der Decke montiert werden und ist darüber hinaus überstreichbar, beispielsweise in der Farbe der Wand oder der Decke. Das Aufhängesystem für Bilder wird so ein Teil der Wand (oder der Decke) und ist fast unsichtbar. Durch ihre formschöne Gestaltung lässt sich die Aufhängeschiene leicht in jeden Raum und in jedes Interieur integrieren. Wanddekorationen wie Poster, Plakate, Bilder oder Fotorahmen lassen sich immer flexibel aufhängen.

CLICK RAIL PRO





50

KG/M

10

JAHRE
GARANTIE



CONNECT



CONNECT

3 CLIPS / M

Das Aufhängesystem Click Rail Pro ist die schwerere Ausführung der Click Rail. Die Montage der Schiene geht mit den Click&Connect-Clips schnell und einfach von der Hand und kann deckenbündig ausgeführt werden. Die Schiene kann auch so montiert werden, dass der Gleiter an der Aufhängeschnur dezent hinter der Schiene verborgen ist. Das Click Rail Pro-System hat eine maximale Tragfähigkeit von 50 kg/m. Das Aufhängen schwerer Bilder und anderer Wanddekorationen ist mit der Click Rail Pro kein Problem. Click Rail Pro ist ein belastbares Aufhängesystem für Bilder. Diesem System können Sie das sichere Aufhängen Ihrer Kunstwerke an der Wand anvertrauen. Die Aufhängeschnüre können Sie an jeder gewünschten Position in die Schiene einklicken und versetzen. Dadurch ist Ihnen viel Flexibilität beim Gestalten der Wände garantiert. Kunstwerkclassen sich schnell und einfach austauschen oder umhängen, ohne die Wände zu beschädigen

SCHIENE

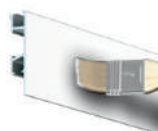

CLICK RAIL PRO - WEISS/PRIMER
RAL 9016

CLICK RAIL PRO - ALU GEBÜRSTET

ARTIKEL NR. 200 cm	05.05420	05.05320
ARTIKEL NR. 300 cm	05.05430	05.05330
SET BEFESTIGUNGSMATERIAL WEISS		SET BEFESTIGUNGSMATERIAL GRAU
ARTIKEL NR. 200 cm	4067	4066
ARTIKEL NR. 300 cm	4074	4073

BILDERSCHIENEN - WANDSYSTEME

CLICK RAIL PRO



Montagefilm

INHALT SET BEFESTIGUNGSMATERIAL

		QUANTITY 200 cm	QUANTITY 300 cm	
	9.4124	CLICK&CONNECT	6x	9x
	9.4929	SCHRAUBE	6x	9x
	9.4931	DÜBEL	6x	9x
	9.4120 (WEISS) / 9.4121 (GRAU)	ENDKAPPE	2x	2x
	9.4122 (WEISS) / 9.4123 (GRAU)	ECKVERBINDUNG	1x	1x
	2387	INSTRUKTION	1x	1x

ALLE BEFESTIGUNGSMATERIALIEN KÖNNEN SEPARAT BESTELLT WERDEN. SIEHE ÜBERSICHT AUF S. 38



CONTOUR RAIL

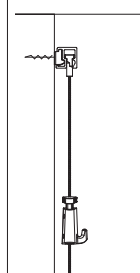
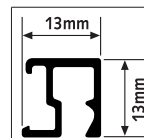

20
KG/M

10
JAHRE
GARANTIE



3 CLIPS / M

Kompaktes, formschönes Aufhängesystem

„Less rail, more art“. Contour Rail beschränkt sich auf ein möglichst kleines Format und hat ein klares, ansprechendes Design. Das Auf- und Umhängen von Bildern oder Fotorahmen ist mit der Contour Rail ganz einfach. Die Galerieschiene lässt sich mit Clips an der Wand montieren (Abstand von der Decke mindestens 15 mm). Neben der Aluminiumversion gibt es die Schiene auch in einer weißen Ausführung, die überstreichbar ist. Die 1 mm starken Twister Aufhängeschnüre mit Aufhängehaken Micro Grip 1 mm haben einen raffinierten Stil, der gut zur kompakten Form dieses Aufhängesystems passt.

SCHIENE



CONTOUR RAIL
WEISS PRIMER
RAL 9016

CONTOUR RAIL
ALU

P/1*

P/1*

ARTIKEL NR. 200 cm

30.11201

30.11200

ARTIKEL NR. 300 cm

30.11301

30.11300

SET BEFESTIGUNGSMATERIAL WEISS

SET BEFESTIGUNGSMATERIAL GRAU

ARTIKEL NR. 200 cm

30.31310

30.31320

ARTIKEL NR. 300 cm

30.31330

30.31340



Montagefilm



INHALT SET BEFESTIGUNGSMATERIAL

		QUANTITY 200 cm	QUANTITY 300 cm
30.31110	CLICK&CONNECT	6x	9x
9.4929	SCHRAUBE	6x	9x
9.4931	DÜBEL	6x	9x
30.31210 (WEISS) / 30.31220 (GRAU)	ENDKAPPE	2x	2x
2388	INSTRUKTION	1x	1x

ALLE BEFESTIGUNGSMATERIALIEN KÖNNEN SEPARAT BESTELLT WERDEN. SIEHE ÜBERSICHT AUF S. 38
* P/1: PRO STÜCK VERPACKT IN FOLIE

CONTOUR RAIL VERKLEBT

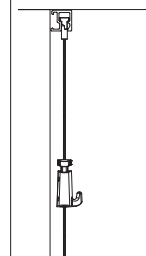
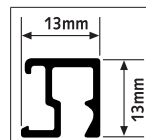

10
KG/M

10
JAHRE
GARANTIE

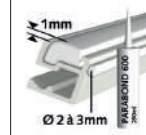

Contour Rail verklebt - Aufhängen ohne Bohren

Suchen Sie eine kompakte Aufhängeschiene, die in einem Raum verschwindet? Contour Rail bietet die Lösung: Die Schiene kann durch Verkleben auch bündig an der Decke montiert werden. Durch die spezielle Form kann der Klebstoff auf die richtige Weise in und auf dem Profil angebracht werden. Contour Rail, verklebt und in der Farbe der Wand angestrichen, bietet unauffällig alle Vorteile eines flexiblen Aufhängesystems: Bilder auf- und umhängen, ohne die Wände zu beschädigen.

SCHIENE



CONTOUR RAIL
WEISS PRIMER
RAL 9016

CONTOUR RAIL
ALU

P/1*

P/1*

ARTIKEL NR. 200 cm

30.11201

30.11200

ARTIKEL NR. 300 cm

30.11301

30.11300

ENDKAPPE

FARBE

WEISS

GRAU

ARTIKEL NR.

30.31210

30.31220

BEFESTIGUNGSMATERIAL



CONTOUR RAIL LEIM (FÜR BEFESTIGUNG VON 4,5-5M)

3M REINIGUNGSTUCH & LEIM PARABOND 600 WEISS 290 ML

ARTIKEL NR.

30.31180

* P/1: PRO STÜCK VERPACKT IN FOLIE

COMBI RAIL PRO LIGHT



	50 KG/M
	2 JAHRE GARANTIE
	CONNECT
	3 CLIPS / M

POWERED BY:
PHILIPS
MASTER LED



SCHIENE/KOMPONENTEN

COMBI RAIL PRO LIGHT WEISS RAL 9010 (INKLUSIVE BEFESTIGUNGSTEILE UND ENDKAPPEN)	COMBI RAIL PRO LIGHT CONNECTOR SET (CONNECTOR FÜR SO WIE ECKEN ALS RECHT)	ANSCHLUSSBLOCK	TRAFO HALOGEEN LED 220/12 INKLUSIVE ANSCHLUSSBLOCK			
			60 W	100 W	300 W	
ARTIKEL NR. 200 cm	40.11200	40.31300	40.31500	40.32060	40.32100	40.32300
ARTIKEL NR. 300 cm	40.11300	40.31300	40.31500	40.32060	40.32100	40.32300

LEUCHTMITTEL

	ARMATUR			MASTER LED PHILIPS LV 3000K	
	20 cm	50 cm	70 cm	6,5 W	8 W
ARTIKEL NR.	40.21200	40.21500	40.21700	40.41306	40.41308



Montagefilm

FLEXIBLE
SAFE
HIGH END



Credits: Artiteq Norway

Flexibles Bildaufhängesystem und Bildbeleuchtung in einem

Die Combi Rail Pro Light kombiniert das Aufhängen und Beleuchten von Bildern in einem System. Durch das ansprechende, neutrale Design der Schiene passt sie zu nahezu jedem Einrichtungsstil. Mit den beweglichen Armaturen können Bilder und andere Wanddekorationen optimal und hochwertig an der Wand beleuchtet werden. Das Auswechseln oder Umhängen von Objekten und Bildern lässt sich mithilfe der Twister-Aufhängeschnüre, die an jeder gewünschten Stelle in der Schiene angebracht werden können, leicht bewerkstelligen. Das Bildaufhängesystem bietet Flexibilität und Benutzerfreundlichkeit und garantiert unbeschädigte Wände in jedem Raum.

Einfache Installation in 3 Schritten

Die Befestigung der Schiene und die Installation der Stromzufuhr lassen sich schnell (in 3 Schritten) und einfach ohne spezielles Werkzeug und besondere Technik ausführen. Schritt 1 ist die Befestigung der Clips (Click&Connect) an der Wand und das Festklicken der Schiene an den Clips. Die Schiene ist sofort gut und stabil an der richtigen Stelle angebracht. Nun kann als Schritt 2 die Stromzufuhr befestigt werden. Schritt 3 ist die Anbringung der Armaturen für die Bildbeleuchtung: Durch eine Vierteldrehung lassen sie sich schnell an der richtigen Stelle in der Schiene befestigen. Die Armaturen eignen sich für LED- und Halogen-Leuchtmittel und sind in den Längen 20 cm, 50 cm und 70 cm erhältlich. Der Leuchtschirm aus hochwertigem Kunststoff hält hohen Temperaturen stand und kann flexibel auf das zu beleuchtende Bild gerichtet werden. Für die Aufhängeschnüre und/oder Stangen verfügt die Aufhängeschiene mit Bildbeleuchtung über eine eigene Führung, wodurch diese getrennt von den stromführenden Teilen bewegt werden können. Alle Teile der Combi Rail Pro Light wurden von renommierten unabhängigen Prüforganisationen genehmigt.

CLASSIC RAIL

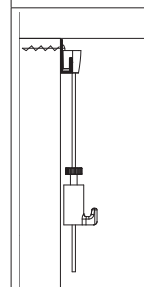
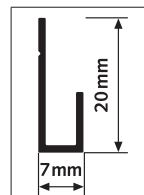

20
KG/M

10
JAHRE
GARANTIE



4 SCHRAUBEN/ M

Mit Classic Rail Bilder schnell und einfach austauschen

Classic Rail ist eine Wandschiene, die oft in Galerien und Ausstellungen zum Einsatz kommt.

Dieses Aufhängesystem hat eine offene J-Form, bei der mit Hilfe von Stangen und Stangenhaken Bilder und andere Wanddekorationen einfach aufgehängt werden können. Falls Sie eine diskrete Alternative zu der Stange wünschen, kann auch ein Zylinderblock mit einer transparentem Perlonschnur in der Schiene verwendet werden. Auf die Perlon-Aufhängeschnur können dann, je nach Gewicht des Bilds oder der Wanddekoration, verschiedene Aufhängehaken geschoben werden.

Eine Aufhängeschiene für ein modernes Interieur

Classic Rail ist eine J-Schiene, ein offenes Schienensystem mit einer modernen Ausstrahlung.

Das Aufhängesystem für Bilder gibt es in Weiß und in einer Aluminium-Ausführung. In die Schiene können Stangen mit Stärken von 2 und 3 mm sowie einer maximalen Tragfähigkeit von 20 kg eingesetzt werden. Mit den Stangen, in Weiß oder in naturfarbenem Stahl, werden verschiedene Schiebefedern verwendet.

SCHIENE

	CLASSIC RAIL - WEISS RAL 9010		CLASSIC RAIL - WEISS/PRIMER RAL 9016		CLASSIC RAIL - ALU	
	P/1*	P/20*	P/1*	P/20*	P/1*	P/20*
ARTIKEL NR. 200 cm	9.4307	9.4357	-	9.4390	9.4305	-
ARTIKEL NR. 300 cm	9.4308	9.4358	-	9.4391	9.4306	-
	SET BEFESTIGUNGSMATERIAL WEISS		SET BEFESTIGUNGSMATERIAL WEISS		SET BEFESTIGUNGSMATERIAL GRAU	
ARTIKEL NR. 200 cm	4072		4072		4071	
ARTIKEL NR. 300 cm	4079		4079		4078	



Montagefilm

INHALT SET BEFESTIGUNGSMATERIAL

			ANZAHL 200 cm	ANZAHL 300 cm
	9.4901 (WEISS) / 9.4902 (GRAU)	SCHRAUBE	8x	12x
	9.4931	DÜBEL	8x	12x
	2389	INSTRUKTION	1x	1x

ALLE BEFESTIGUNGSMATERIALIEN KÖNNEN SEPARAT BESTELLT WERDEN. SIEHE ÜBERSICHT AUF S. 38

* P/1: PRO STÜCK VERPACKT IN FOLIE / P/20 VERPACKT PRO 20 IN FOLIE

STANGEN

	STANGE WEISS STAHL 2 mm MAX. 20 kg	STANGE WEISS STAHL 3 mm MAX. 20 kg	STANGE STAHL 3 mm MAX. 20 kg
ARTIKEL NR. 100 cm	9.4216*	9.4161	9.4151
ARTIKEL NR. 150 cm	-	9.4162	9.4152
ARTIKEL NR. 200 cm	9.4217*	9.4163	9.4153
ARTIKEL NR. 300 cm	-	9.4165	9.4155

*KOMPATIBEL MIT HAKEN 9.4207, 9.4261, 3041200/50 - SIEHE SEITE 58

STANGENHAKEN

	STANGENHAKEN 3 mm MAX. 20 kg	STANGENHAKEN + NASE 3 mm MAX. 10 kg
	9.4170	9.4171

ZYLINDERHAKEN

ZYLINDERHAKEN WEISS MAX. 15 kg	ZYLINDERHAKEN ALU MAX. 15 kg
9.4237	9.4244

* ZU VERWENDEN MIT PERLONSCHNUR + GLEITER

AUFHÄNGE- SCHNUR

	PERLON + SLIDER 2 mm MAX. 15 kg
ARTIKEL NR. 100 cm	9.4424
ARTIKEL NR. 150 cm	9.4425
ARTIKEL NR. 200 cm	9.4426
ARTIKEL NR. 250 cm	9.4427
ARTIKEL NR. 300 cm	9.4428



MICRO GRIP 2 mm
30.41200 | 20 kg



MICRO GRIP LOCK 2 mm
30.41250 | 20 kg

FÜR MEHR HAKEN, SIEHE ÜBERSICHT AUF SEITE 58

CLASSIC RAIL+

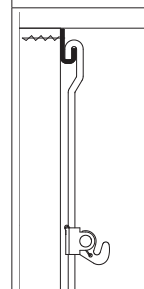
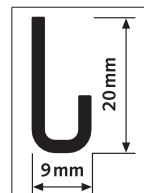

100
KG/M

10
JAHRE
GARANTIE



4 SCHRAUBEN/ M

Classic Rail+ ist ein Bild-Aufhängesystem für Wände, das speziell zum Aufhängen schwerer Bilder und Wanddekorationen (bis 100 kg) entwickelt wurde. Dieses Aufhängesystem wird vielfach in Galerien, für Ausstellungen oder in Museen verwendet. Die Aufhängeschiene hat eine offene J-Form, in die verschiedene Stangen, ausgestattet mit Stangenhaken, eingehängt werden können. Dadurch ist es sehr einfach, Kunstwerke umzuhängen oder auszutauschen. Die Classic Rail+ gibt es in Weiß und in einer Aluminium-Ausführung. Verschiedene Stangen aus Aluminium oder Stahl können für Dekorationen mit einem Höchstgewicht von 100 kg verwendet werden.

Gesichertes Aufhängesystem für Bilder

Mit Classic Rail+ können – in Räumen, wo es notwendig ist – Bilder und Wanddekorationen gesichert aufgehängt werden. Mit einem Blockierungsblock wird die Stange in der Schiene blockiert. Darüber hinaus ist das Bild durch spezielle Diebstahlschutzhaken an seiner Position zusätzlich gesichert.

RAIL



CLASSIC RAIL+ - WEISS RAL 9010

CLASSIC RAIL+ - ALU ANODISIERT

P/1*

P/1*

ARTIKEL NR. 200 cm

9.4318

9.4320

ARTIKEL NR. 300 cm

9.4319

9.4321

SET BEFESTIGUNGSMATERIAL WEISS

SET BEFESTIGUNGSMATERIAL GRAU

ARTIKEL NR. 200 cm

4072

4071

ARTIKEL NR. 300 cm

4079

4078



INHALT SET BEFESTIGUNGSMATERIAL

			ANZAHL 200 cm	ANZAHL 300 cm
	9.4901 (WEISS) / 9.4902 (GRAU)	SCHRAUBE	8x	12x
	9.4931	DÜBEL	8x	12x
	2389	INSTRUKTION	1x	1x



ALLE BEFESTIGUNGSMATERIALIEN KÖNNEN SEPARAT BESTELLT WERDEN. SIEHE ÜBERSICHT AUF S. 38
* P/1: PRO STÜCK VERPACKT IN FOLIE

STANGEN 4 X 4 mm ALUMINIUM

	STANGE ALUMINIUM S-KNICK WEISS	STANGE ALUMINIUM S-KNICK ALU
	MAX. 20 KG	MAX. 20 KG
ARTIKEL NR. 100 cm	9.4277	9.4271
ARTIKEL NR. 150 cm	9.4278	9.4272
ARTIKEL NR. 200 cm	9.4279	9.4273
ARTIKEL NR. 250 cm	9.4280	9.4274

STANGENHAKEN

	KLEMMHAKEN 40 kg
	4 X 4 mm
ARTIKEL NR.	9.4253

ZU VERWENDEN MIT STANGEN 4 X 4 mm

STANGE 4 X 4 mm STAHL

	KLEMMHAKEN STAHL WEISS
	MAX. 100 KG
ARTIKEL NR. 100 cm	9.4220
ARTIKEL NR. 150 cm	9.4221

STANGENHAKEN

	KLEMMHAKEN 40 kg	KLEMMHAKEN 100 kg
	4 x 4 mm	4 x 4 mm
ARTIKEL NR.	9.4253	9.4255

ZU VERWENDEN MIT STANGEN 4 X 4 mm

SICHERUNGSMATERIALIEN*

	BLOCKIERUNGSBÜCHSE WEISS	KLEMMHAKEN STAHL 60 kg	KLEMMHAKEN STAHL 100 kg	BLOCKIERUNGS- BÜCHSE
	4 x 4 mm	4 x 4 mm	4 x 4 mm	6 x 12 x 8 mm
ARTIKEL NR.	9.4290	9.4291	9.4256	9.4293
	SECHSKANTSTIFT- SCHLÜSSEL	SECHSKANTSTIFT- SCHLÜSSEL		
	2,5 mm	2,0 mm		
ARTIKEL NR.	9.3390	9.3394		

* NUR ZU VERWENDEN MIT STANGE STAHL UT WEISS 9.4220/9.4221/9.4222



► BILDERSCHIENEN



DECKEN- SYSTEME

COMPACT
DESIGN
HIGH END

UP RAIL



18 mm
20 mm

20

KG/M

10

JAHRE
GARANTIE

3 CLIPS / M

Die Up Rail ist die perfekte Deckenschiene, insbesondere in Kombination mit Beton. Die Bildaufhängung wird an Clips (3 Clips pro Meter), die an der Decke befestigt werden, angeklemt. Die stilvolle, runde Form der Schiene passt perfekt in die Ecke zwischen Wand und Decke, sodass die Bildaufhängung diskret und völlig unauffällig anbringen lässt. Mit der Tragfähigkeit von bis zu 20 kg/m ist die Up Rail zudem eine solide und zuverlässige Aufhängung. Die Schiene ist in einer weiß grundierten Ausführung erhältlich: Sie kann in jedem gewünschten Farbton lackiert werden (beispielsweise in der Farbe der Wand und/oder Decke). Die Twister-Aufhängeseile können an jedem beliebigen Punkt in die Schiene geklemmt werden. Wenn eine Deckenbefestigung erforderlich ist, weil die Wände nicht beschädigt werden dürfen oder weil sich daran keine Schiene befestigen lässt, ist die U Rail die ideale Lösung für die flexible Wandgestaltung.

SCHIENE



UP RAIL WEISS RAL 9016	
ARTIKEL NR. 200 cm	05.06200
ARTIKEL NR. 300 cm	05.06300

SET BEFESTIGUNGSMATERIAL WEISS	
ARTIKEL NR. 200 cm	4098
ARTIKEL NR. 300 cm	4099



Montagefilm

INHALT SET BEFESTIGUNGSMATERIAL

		ANZAHL 200 cm	ANZAHL 300 cm
05.06010	CLICK&CONNECT	6x	9x
9.4929	SCHRAUBE	6x	9x
9.4931	DÜBEL	6x	9x
05.06020	SET ENDKAPPE L&R	2x	2x
2563	INSTRUKTION	1x	1x



ALLE BEFESTIGUNGSMATERIALIEN KÖNNEN SEPARAT BESTELLT WERDEN SIEHE S. 38



Credits: @ohmariemag / ohmarie.nl

TOP RAIL





20

KG/M

10

JAHRE
GARANTIE



8 SCHRAUBEN / M

Das Aufhängesystem für Bilder Top Rail hat eine Befestigung an der Decke. Diese Deckenschiene hat ein diskretes Format und ist ein ideales Aufhängesystem zur Kombination mit Systemdecken. Durch Befestigen der Deckenschiene an der hölzernen Kantleiste einer Systemdecke „verschwindet“ die Schiene gleichsam in der Decke. Dieses „unsichtbare“ Aufhängesystem für Bilder bietet dann im gesamten Raum bei allen Wänden die Möglichkeit, Bilder und Wanddekorationen flexibel anzuordnen, auszutauschen und zu ersetzen.

SCHIENE

	TOP RAIL - WEISS RAL 9003		TOP RAIL - ALU ANODISIERT	TOP RAIL - SCHWARZ ANODISIERT	
	P/1*	P/10*	P/10*	P/1*	P/10*
ARTIKEL NR. 200 cm	9.4309	9.4326	9.4313	9.4378	9.4323
ARTIKEL NR. 300 cm	9.4310	9.4327	9.4314	9.4379	9.4324
ARTIKEL NR. 600 cm	-	9.4362	-	-	9.4367
	SET BEFESTIGUNGSMATERIAL WEISS		SET BEFESTIGUNGSMATERIAL GRAU	SET BEFESTIGUNGSMATERIAL SCHWARZ	
ARTIKEL NR. 200 cm	4070		4069	4068	
ARTIKEL NR. 300 cm	4077		4076	4075	



INHALT SET BEFESTIGUNGSMATERIAL



		ANZAHL 200 cm	ANZAHL 300 cm
9.4912 (WEISS) / 9.4913 (ALU) / 9.4903 (SCHWARZ)	SCHRAUBE	16x	24x
9.4900	DÜBEL 4 mm	16x	24x
2390	INSTRUKTION	1x	1x

ALLE BEFESTIGUNGSMATERIALIEN KÖNNEN SEPARAT BESTELLT WERDEN - 8 SCHRAUBEN /m
 * P/1: PRO STÜCK VERPACKT IN FOLIE / P/10: VERPACKT PRO 10 IN FOLIE



► BILDERSCHIENEN



EINBAU

DISCRETE
FLEXIBLE
DESIGN

DECO RAIL / DECO RAIL LED / ART STRIP

DECO RAIL



DECO RAIL LED

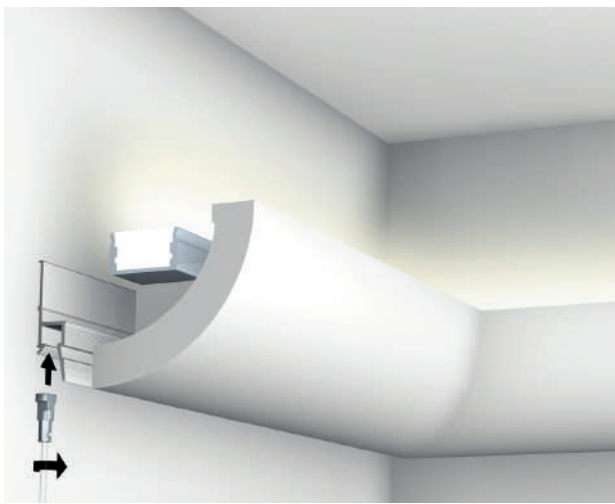

ART STRIP (IN KOMBINATION MIT SYSTEMDECKEN)



CEILING STRIP / SHADOWLINE

CEILING STRIP (IN KOMBINATION MIT SYSTEMDECKEN)



SHADOWLINE DRYWALL (IN KOMBINATION MIT GIPSPLATTEN)



SHADOWLINE MASONRY (IN KOMBINATION MIT GIPSPLATTEN)



BILDERSCHIENEN - EINBAU

DECO RAIL

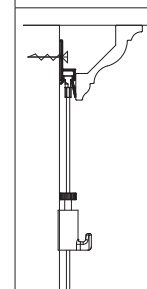
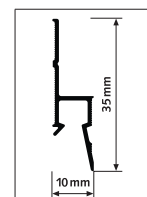

20
KG/M

10
JAHRE
GARANTIE



4 SCHRAUBEN / M



Montagefilm

Klare Wände und flexibel mit Deco Rail gestalten

Die Deco Rail ist eine Aufhängeschiene für Bilder und Wanddekorationen, die hinter der Formleiste montiert wird. Dadurch ist das Aufhängesystem nicht sichtbar, bietet aber dennoch alle Vorteile eines flexiblen Aufhängesystems. Streng gestaltete Wände können unbeschädigt bleiben, zugleich ist es jederzeit möglich, Bilder auf- und umzuhängen. Aufhängeschnüre können an jeder gewünschten Position in die Schiene hinter der Formleiste geklickt werden. Das ist der große Vorteil der Deco Rail: Flexibilität und eine garantiert hochwertige Verarbeitung. Formleisten gibt es in vielen verschiedenen Varianten, und die Aufhängeschiene kann hinter jedem Formleistentyp montiert werden. Wir bieten die Deco Rail kombiniert mit Formleisten in drei Varianten an: Basic, Modern und Classic.

SCHIENE / ECKLEISTEN

				
DECO RAIL - WEISS/PRIMER RAL 9016	CX 110 BASIC	CX 126 MODERN	C 213 T CLASSIC	
ARTIKELNR. 200 cm	05.75100	05.75110	05.75126	05.75213
GRÖSSE ECKLEISTEN		4 x 4,5 x 200 cm	9 x 9 x 200 cm	8 x 8 x 200 cm

BEFESTIGUNGSMATERIAL

				
80 ml (für 40 m)	310 ml (für 7,8 m)			
FX210 LEIM	FDP500 LEIM	DÜBEL FISCHER 5X30 R UNIVERSAL 5 mm	SCHRAUBE 3,5 x 45 mm	
FÜGVERBINDUNG		WAND UND DECKE		
ARTIKEL NR.	1015	1016	9.4931	9.4929
4 SCHRAUBEN / m				



Credits: @suuzann_

DECO RAIL LED

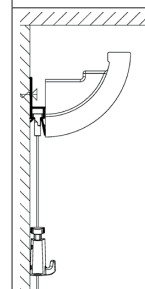
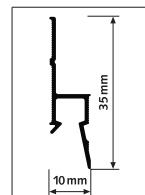

20
KG/M

10
JAHRE
GARANTIE



4 SCHRAUBEN / M

Unsichtbares Aufhängesystem mit subtiler indirekter Beleuchtung

Die Deco Rail LED ist ein Aufhängesystem und eine Lichtleiste mit subtiler indirekter LED-Beleuchtung in einem. Mit dem Beleuchtungsprofil C362 von ORAC fügen Sie von der Wand indirektes Licht hinzu. Ein modernes, stilvolles Finish im Interieur. Durch die Kombination der Deco Rail mit dem Beleuchtungsprofil entsteht ein unsichtbares Aufhängesystem und die Möglichkeit, die Wände flexibel zu schmücken. Glatt verputzte oder tapezierte Wände bleiben unversehrt, während es jederzeit möglich ist, Bilder aufzuhängen und zu versetzen. Aufhängeschnüre können an jeder beliebigen Stelle hinter dem Beleuchtungsprofil in die Schiene eingeklickt werden. Die Leiste für die indirekte Beleuchtung wird ohne LED-Leuchtmittel geliefert.

SCHIENE / BELEUCHTUNGSPROFIL



DECO RAIL - WEISS/PRIMER
RAL 9016

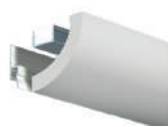

C362 BELEUCHTUNGSPROFIL

ARTIKELNR. 200 cm	05.75100	05.75362
GRÖSSE PROFIL	5 x 5 x 200 cm	

BEFESTIGUNGSMATERIAL



LEIM FÜR DECO RAIL LED

FDP700 DECOFIX POWER 290 ML



DÜBEL FISCHER 5 X 30 R
UNIVERSAL 5 mm



SCHRAUBE 3,5 x
45 mm

ARTIKEL NR.	1017	9.4931	9.4929
-------------	------	--------	--------

4 SCHRAUBEN / m



BILDERSCHIENEN - EINBAU

ART STRIP

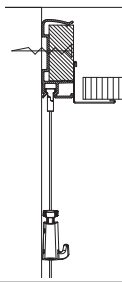
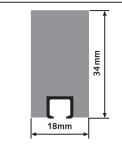

50
KG/M

10
JAHRE
GARANTIE



Aufhängeschiene integriert in Kantenleiste - verwendbar für Systemdecken mit Kantenleisten

Art Strip ist das Aufhängesystem für Bilder, das in die Systemdecke integriert werden kann. Es ersetzt nämlich die Kantenleiste, die zur Befestigung von Systemdecken verwendet wird. In der letzten Bauphase oder bei einer Renovierung wird der Art Strip zusammen mit dem Einbau der Systemdecke in einem Schritt als Kantenleiste montiert. Anschließend wird auf dem Art Strip das Eckprofil für die Systemdecke befestigt. Die Verwendung des Art Strip bei der Herstellung von Systemdecken bedeutet, dass im gesamten Raum ein Aufhängesystem für Bilder zur Verfügung steht, mit dem die Wände flexibel gestaltet werden können. Die Aufhängeschnüre Twister können an jeder gewünschten Position in die Schiene neben der Systemdecke geklickt werden.

SCHIENE

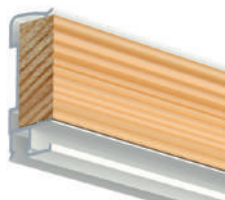

ART STRIP - WEISS RAL 9010

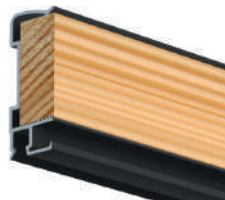

ART STRIP - SCHWARZ

ARTIKEL NR. 300 cm

05.08310

05.07310



Montagefilm

BILDERSCHIENEN - EINBAU

CEILING STRIP

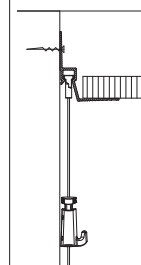
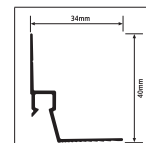

50
KG/M

10
JAHRE
GARANTIE



4 SCHRAUBEN / M

In ein Eckprofil integrierte Aufhängeschiene – verwendbar bei Systemdecken ohne Kantenleiste

Wird bei einem Neubau bei der Installation von Systemdecken ohne Kantenleiste gearbeitet, bietet der Ceiling Strip viele Vorteile. Der Ceiling Strip ersetzt das Eckprofil für Systemdecken und ermöglicht gleichzeitig ein völlig unsichtbares Aufhängesystem für Bilder. Bei diesem Deckensystem ist nur noch eine diskrete Schattenlinie entlang der Systemdecke zu sehen, wo das flexible Aufhängesystem für Bilder versteckt ist. Durch diese Schattenlinie werden, so wie bei einer Kantenleiste, eventuelle Unebenheiten in der Mauer verschleiert. Durch die Zusammenlegung von Eckprofil und Aufhängesystem verschwinden die Twister-Haken der Aufhängeschnur ebenfalls ganz in der Decke: Das Aufhängesystem ist vollständig integriert und unsichtbar.

SCHIENE

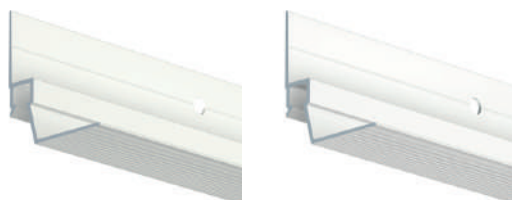

CEILING STRIP - WEISS
RAL 9010

CEILING STRIP WEISS/PRIMER
RAL 9016

ARTIKEL NR. 300 cm

05.08320

05.08330

BEFESTIGUNGSMATERIAL

	ARTIKEL NR.
FISCHER UX 5 x 30 R UNIVERSAL DÜBEL 5 mm	9.4931
SCHRAUBE 3,5 mm x 45 mm	9.4929
SCHRAUBE METAL STUD 3,5 mm x 38 mm	9.4928
4 SCHRAUBEN / m	



Montagefilm

BILDERSCHIENEN - EINBAU

SHADOWLINE

DRYWALL - BEFESTIGUNG GIPSPLATTEN

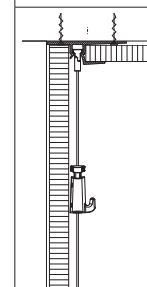
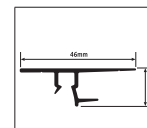

20
KG/M

10
JAHRE
GARANTIE



Aufhängeschiene für Gipsplattendecken und (Trockenmauer-)Gipsplattenwände

Die Schiene Shadowline - drywall bringt ein unsichtbares Aufhängesystem für Bilder zwischen Gipswandplatten und Deckenplatten an. Zwischen Wand und Decke entsteht nur eine diskrete Schattenlinie, in der das Aufhängesystem verborgen ist. An jeder beliebigen Stelle im Raum ist es möglich, eine Aufhängeschnur in der Schiene anzubringen. Da die Schiene selbst unsichtbar ist, hängen die Aufhängeschnüre direkt von der Decke herab. Das diskreteste Aufhängesystem für Bilder erhalten Sie, wenn Sie sich für transparente Perlon-Aufhängeschnüre in der Schiene entscheiden. Durch die Verwendung des Shadowline-Deckensystems bleiben Ihre Wände in Ihrem Raum garantiert glatt und können jederzeit flexibel gestaltet werden, ohne dass Werkzeug nötig ist.

SCHIENE



SHADOWLINE
DRYWALL
RAL 9016

ARTIKEL NR. 250 cm IN KOMBINATION MIT GIPSPLATTEN 13 mm 05.08420

BEFESTIGUNGSMATERIAL

	ARTIKEL NR.
FISCHER UX 5X30 R UNIVERSAL DÜBEL 5 mm	9.4931
SCHRAUBE 3,5 mm x 45 mm	9.4929
OHNE BOHRLÖCHER	



Montagefilm

BILDERSCHIENEN - EINBAU

SHADOWLINE

MASONRY - BEFESTIGUNG STEINWÄNDE

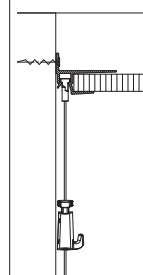
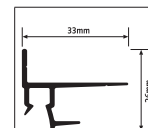

20
KG/M

10
JAHRE
GARANTIE



9 SCHRAUBEN / 2,5M

Aufhängeschiene für Gipsplattendecken und Steinwände

Die Schiene Shadowline masonry bietet dieselben Vorteile wie die drywall-Version, wurde aber speziell zur Anwendung an Steinwänden entwickelt. In der Bauphase oder bei einer Renovierung wird die Shadowline-Schiene an einer Steinwand befestigt. Das Shadowline-Profil verschwindet völlig in der Schattenlinie neben den Deckenplatten, bietet aber gleichzeitig alle Vorteile eines flexiblen Aufhängesystems: unbeschädigte, nüchterne Wände und die Flexibilität, Bilder und andere Wanddekorationen einfach aufzuhängen und zu verschieben.

SCHIENE



SHADOWLINE
MASONRY
RAL 9016

ARTIKEL NR. 250 cm IN KOMBINATION MIT GIPSPLATTEN 13 mm 05.08430







FASTENER MATERIAL













	ARTIKEL NR.
FISCHER UX 5 x 30 R UNIVERSAL DÜBEL 5 mm	9.4931
SCHRAUBE 3,5 mm x 45 mm	9.4929
9 SCHRAUBEN / 2,5 m	









Montagefilm

BEFESTIGUNGSMATERIAL

						
+ empfohlen o möglich	CLICK&CONNECT 3 CLIPS/m	CLICK&CONNECT 3-SCHEIBEN 3 CLIPS/m	BEFESTIGUNGSCLIP 3 CLIPS/m	CLICK&CONNECT 3 CLIPS/m	CLICK&CONNECT 3 CLIPS/m	CLICK&CONNECT 3 CLIPS/m
	9.4113	9.4119	9.4106	9.4124	30.31110	05.06010
CONTOUR RAIL P. 12					+	
CLICK RAIL P. 08	+	0	0			
CLICK RAIL PRO P. 10				+		
UP RAIL P. 22						+

													
	END-KAPPE WEISS	END-KAPPE GRAU	END-KAPPE WEISS	END-KAPPE GRAU	ENDKAPPE SCHWARZ	END-KAPPE WEISS	END-KAPPE GRAU	ECKVER- BINDUNG WEISS	ECKVER- BINDUNG GRAU	ECKVER- BINDUNG SCHWARZ	ECKVER- BINDUNG WEISS	ECKVER- BINDUNG GRAU	SET EDNKAPPEN L&R
	30.31210	30.31220	9.4105	9.4104	9.4112	9.4120	9.4121	9.4107	9.4108	9.4114	9.4122	9.4123	05.06010
CONTOUR RAIL	+	+											
CLICK RAIL			+	+	+			+	+	+			
CLICK RAIL PRO						+	+				+	+	
UP RAIL													+

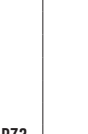
								
+ empfohlen o möglich	DÜBEL 4 mm	FISCHER UX 5 X 30 R UNIVERSAL 5 mm	DÜBEL 6 mm	SCHRAUBE WEISS 3,5 mm x 45 mm	SCHRAUBE ALU 3,5 mm x 45 mm	SCHRAUBE 3,5 mm x 45 mm	SCHRAUBE METAL STUD 3,5 mm x 38 mm (NUR FÜR METALL, OHNE DÜBEL)	SCHRAUBE 9.4912 (WEISS) / 9.4913 (ALU) / 9.4903 (SCHWARTZ)
	9.4900	9.4931	9.4930	9.4901	9.4902	9.4929	9.4928	9.4912/13/03
CONTOUR RAIL P. 12		+	0				+	+
CLICK RAIL P. 08		+	0				+	+
CLICK RAIL PRO P. 10		+	0				+	+
CLASSIC RAIL P. 16		+	0	+	+			
CLASSIC RAIL+ P. 18		+	0	+	+			
UP RAIL P. 22		+	0			+	+	
TOP RAIL P. 24		+						+
DECO RAIL P. 30		+				+	+	
CEILING STRIP P. 35		+				+	+	
SHADOWLINE DRYWALL P. 36						+		
SHADOWLINE MASONRY P. 37		+				+		

DECO RAIL / CLASSIC RAIL UND CLASSIC RAIL+ : 4 SCHRAUBEN / m
 CLASSIC RAIL, CLASSIC RAIL+, DECO RAIL AND CEILING STRIP: 1 SCHRAUBE / 250 mm
 SHADOWLINE MASONRY : 1 SCHRAUBE / 300 mm
 TOP RAIL : 1 SCHRAUBE / 125 mm

BEFESTIGUNGSMATERIAL

SETS BEFESTIGUNGSMATERIAL



	WEISS		WEISS/PRIMER		ALU		SCHWARZ	
	200 cm	300 cm	200 cm	300 cm	200 cm	300 cm	200 cm	300 cm
CONTOUR RAIL			30.31310	30.31330	30.31320	30.31340		
CLICK RAIL	4065	4061	4065	4061	4064	4060	5094	5095
CLICK RAIL PRO			4067	4074	4066	4073		
CLASSIC RAIL	4072	4079	4072	4079	4071	4078		
CLASSIC RAIL +	4072	4079			4071	4078		
UP RAIL			4098	4099				
TOP RAIL	4070	4077	4070	4077	4069	4076	4068	4075



alle Montagefilme



► BILDERSCHIENEN



SOLO- SYSTEME

FLEXIBLE
STRONG
SAFE

BOTANIQ

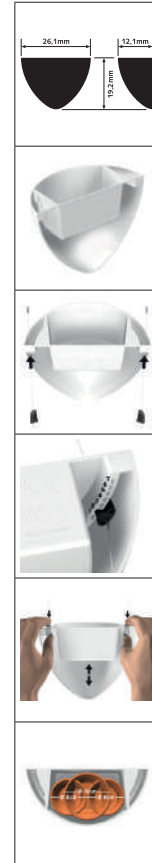

Schaffen Sie an der Wand Platz für Pflanzen

Im Haus oder Büro gibt es immer einen Platz für Pflanzen. Mit dem Botaniq, dem Hängeblumentopf von Artiteq, lässt sich ein überraschender und dynamischer Effekt kreieren. Geben Sie Ihren Pflanzen mit dem stilvollen Botaniq mit fließenden, runden Konturen einen optimalen Platz. Der Botaniq wird mit zwei 1 mm Perlon Twister-Aufhängeschnüren und zwei Micro Grip-Haken geliefert, sodass Sie ihn einfach in der richtigen Höhe in die Artiteq-Aufhängeschiene hängen können. Der Botaniq kann nur in Kombination mit einer Bilderschiene verwendet werden. Der Botaniq ist in den Farben weiß und grün erhältlich und hat eine Größe von 261 x 192 x 121 mm. Das Gewicht des Topfes beträgt 320 Gramm. Wählen Sie Ihre Farbe und kombinieren Sie mehreren Hängepöpfen in verschiedenen Höhen, um Ihrem Interieur das Flair eines urbanen Dschungels und einen natürlichen Touch zu verleihen!

BOTANIQ KOMPLETTSET				
		2X	2X	1x
WEISS	GRÜN			
		MICRO GRIP 1mm	TWISTER PERLON 1mm 150cm	BOTANIQ HÄNGEBLUMENTOPF WEISS/GRÜN
ARTIKEL NR.	7600.110 7600.120			



Credits: @lieks_home

ARTITEQ.COM | 43

UNIQ HANGER

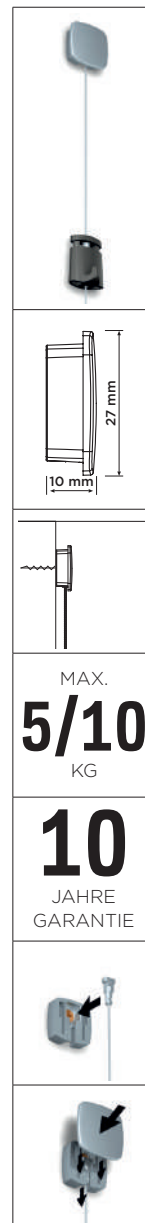

Ein wenig anders an der Wand

In manchen Räumen ist es nicht möglich, eine Aufhängeschiene zu verwenden, und manchmal möchte man es auch einfach nicht. In diesem Fall bietet der Uniq Hanger eine Lösung. Damit hängen Sie nicht nur sicher im Handumdrehen einen Fotorahmen an die Wand und verstellen ihn ganz einfach in der Höhe, sondern Sie zaubern damit auch eine ganz besondere Ausstrahlung an die Wand. Die Kombination des Edelstahlverschlusses mit dem Stahlseil sorgt für eine Optik, die möglicherweise sehr gut zu Ihrem Interieur passt. Sie können sich auch dafür entscheiden, das System ganz hinter dem Fotorahmen oder Gemälde verschwinden zu lassen.

Rahmen ohne Schiene aufhängen

Der Uniq Hanger besteht aus einer Wandbefestigung mit Abdeckung, Twister 1 mm starkem Stahlseil und einem Micro Grip 1 mm-Aufhängehaken. Die Edelstahlschnur lässt sich ganz einfach in der Wandbefestigung anbringen. Danach wird die Edelstahlabdeckung darüber geschoben. Der Micro Grip 1 mm wird auf das Stahlseil geschoben und kann danach frei in der Höhe verstellt werden. Der Uniq Hanger kann auch mit Aufhängeschnüren aus Perlon verwendet werden.

UNIQ HANGER			
			
ø 6mm	max. 10 kg	max. 5 kg	
UNIQ HANGER INKL. BEFESTIGUNGSMATERIAL	SET UNIQ HANGER TWISTER 1 mm STAHLDRAHT 200 cm + MICRO GRIP 1 mm	SET UNIQ HANGER TWISTER 1 mm PERLONSCHNUR 200 cm + MICRO GRIP 1 mm	
ARTIKEL NR.	7805.042	7840.220	7840.240

DISPLAY IT SOLO SET

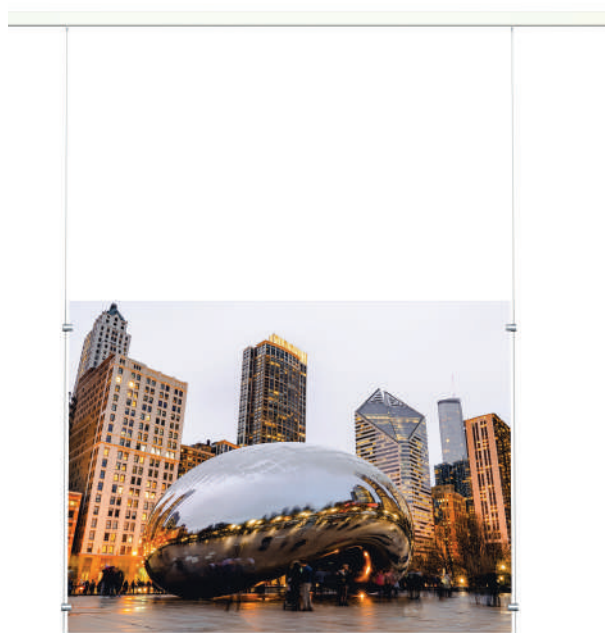
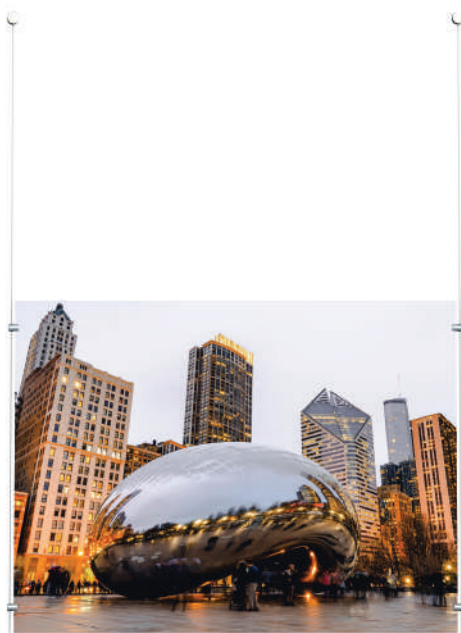

Ein Aufhängesystem mit einer klaren Optik an der Wand

Display It Solo Set ist ein Aufhängesystem für Platten mit einer Stärke von 3 bis 6 mm. Damit eignet es sich ideal zum Aufhängen von Plexiglas und Acrylplatten. Mit diesem System können Fotos sicher und gepflegt an der Wand präsentieren. Display It Solo Set ist ein Präsentationssystem, das einfach an der Wand zu montieren ist. Das System besteht aus 2 Verschlüssen, die an der Wand befestigt werden müssen und in die anschließend die Twister-Aufhängeschnüre eingehakt werden können. Mit vier Klemmen fixieren Sie die Acryl- oder Dibondplatte an der Perlonschnur. Dieses Präsentationssystem kann auch in Kombination mit unserer Aufhängeschiene verwendet werden.

DISPLAY IT SOLO SET

	<p>4x</p> 	<p>2x</p> 	<p>2x</p> 	<p>2x</p> 	
	<p>KLEMME 3-6 mm</p>	<p>BEFESTIGUNGSKLEMME + KAPPE WEISS</p>	<p>BEFESTIGUNGSMATERIAL</p>	<p>TWISTER 2 mm PERLON</p>	
		<p>KUNSTSTOFF</p>		<p>200 cm</p>	
<p>ARTIKEL NR.</p>	<p>7840.150</p>	<p>7805.030</p>	<p>7805.040</p>	<p>9.4929 / 9.4930 / 9.3394</p>	<p>09.23200</p>

TRENNWANDHAKEN



HAKEN



TRENNWANDHAKEN

GRÖSSE	16 mm	21 mm	31 mm
FARBE	WEISS	WEISS	WEISS
MAX. HALT	15 kg	15 kg	15 kg
ARTIKEL NR.	9.4503	9.4504	9.4506

AUFHÄNGESCHNÜRE



9.4424	GLEITER + PERLON	2 mm	100 cm
9.4425	GLEITER + PERLON	2 mm	150 cm
9.4426	GLEITER + PERLON	2 mm	200 cm
9.4427	GLEITER + PERLON	2 mm	250 cm
9.4428	GLEITER + PERLON	2 mm	300 cm



MICRO GRIP 2 mm
30.41200 | 20 kg



MICRO GRIP LOCK 2 mm
30.41250 | 20 kg

FÜR ÜBERSICHT HAKEN UND AUFHÄNGESETS SIEHE S. 58-65

Flexibel und solide im Einsatz

Weil nicht in jedem Raum Aufhängeschienen angebracht werden dürfen oder können, bieten wir auch Lösungen zum Aufhängen von Bildern und Wanddekorationen in Form von Trennwandhaken an. Für Räume, in denen Trennwände verwendet werden, haben wir ein Sortiment mit Trennwandhaken in verschiedenen Ausführungen. Damit besteht die Möglichkeit, auch an solchen Wänden Bilder und Dekorationen auf eine solide und praktische Art und Weise aufzuhängen. Trennwandhaken werden auf den Oberrand einer Wand gesetzt und dann in Kombination mit einer (Perlon-)Schnur mit Gemäldehaken verwendet. Je nach Gewicht des anzubringenden Bildes oder der anzubringenden Wanddekoration bieten wir verschiedene Lösungen an.

HAKEN



GRÖSSE	TRENNWANDHAKEN			TRENNWANDHAKEN FLEX	
	16 mm	21 mm	31 mm	11-30 mm	
FARBE	WEISS	WEISS	WEISS	EDELSTAHL	WEISS
MAX. HALT	15 kg	15 kg	15 kg	3 kg	3 kg
ARTIKEL NR.	9.4503	9.4504	9.4506	9.4540	9.4541

HAKEN



GRÖSSE	S-HAKEN	GALLERY HAKEN			GALLERY HAKEN GROSS		
	2 mm	18 mm			20 mm		
FARBE	WEISS	WEISS	VERNICKELT	MESSING	WEISS	VERNICKELT	MESSING
MAX. HALT	20 kg	12,5 kg	12,5 kg	12,5 kg	20 kg	20 kg	20 kg
ARTIKEL NR.	9.4500	9.4239	9.4238	9.4241	9.4247	9.4246	9.4248

AUFHÄNGESCHNÜRE



9.4412	PERLON + SCHLAUFE	2 mm	100 cm
9.4413	PERLON + SCHLAUFE	2 mm	150 cm
9.4414	PERLON + SCHLAUFE	2 mm	200 cm
9.4415	PERLON + SCHLAUFE	2 mm	250 cm
9.4416	PERLON + SCHLAUFE	2 mm	300 cm
9.4975	STAHLDRAHT + SCHLAUFE	2 mm	100 cm
9.4976	STAHLDRAHT + SCHLAUFE	2 mm	150 cm
9.4977	STAHLDRAHT + SCHLAUFE	2 mm	200 cm
9.4978	STAHLDRAHT + SCHLAUFE	2 mm	250 cm
9.4979	STAHLDRAHT + SCHLAUFE	2 mm	300 cm



MICRO GRIP 2 mm
30.41200 | 20 kg



MICRO GRIP Lock 2 mm
30.41250 | 20 kg

FÜR MEHR AUFHÄNGEHAKEN SIEHE S. 58

BILDERSCHIENEN - SOLOSYSTEME

MAGNETISCHE BILDERHAKEN



7410.001	MAGNETISCHER BILDERHAKEN STAHL	100 x 53 mm	MAX. 1 kg
7410.002	MAGNETISCHER BILDERHAKEN STAHL	100 x 200 mm	MAX. 4 kg
7410.003	MAGNETISCHER BILDERHAKEN STAHL	150 x 250 mm	MAX. 6 kg
7410.004	MAGNETISCHER BILDERHAKEN STAHL	200 x 300 mm	MAX. 12 kg



► BILDERSCHIENEN



ALL-IN-ONE KITS

COMPACT
DESIGN
HIGH END

CLICK RAIL

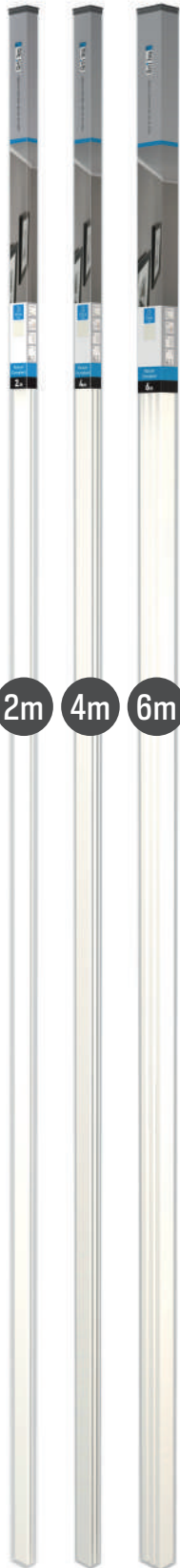

2m

4m

6m





Click Rail, das flexible Aufhängesystem für Bilder, ist in verschiedenen All-in-One-Kits erhältlich: Economy, Twister mit Aufhängehaken 15 kg und Twister mit Aufhängehaken Micro Grip 20 kg. Diese Einzelhandelsverpackungen enthalten Schiene, Befestigungsmaterial und Anleitungsblatt, Aufhängeschnüre und -haken und sind in Sets von 2 m, 4 m und/oder 6 m erhältlich. Die All-in-One-Kits bieten eine Komplettlösung und können sofort im Verkauf eingesetzt werden.

ALL-IN-ONE CLICK RAIL ECONOMY



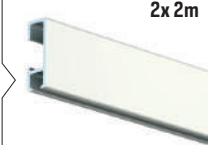

ALL-IN-ONE KIT 2m

	 1x 2m	 6x	 2x	 150 cm 2x max. 4 kg
	CLICK RAIL WEISS RAL 9010	BEFESTIGUNGSMATERIAL	ENDKAPPE	SLIDER PERLON 2 mm HAKEN 4 kg
ARTIKEL NR. 9.5621				

ALL-IN-ONE KIT 4m

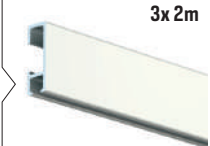



	 2x 2m	 12x	 2x	 150 cm 3x max. 4 kg
	CLICK RAIL WEISS RAL 9010	BEFESTIGUNGSMATERIAL	ENDKAPPE	SLIDER PERLON 2 mm HAKEN 4 kg
ARTIKEL NR. 9.5627				





ALL-IN-ONE KIT 6m



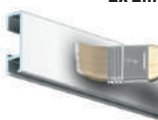

	 3x 2m	 18x	 2x	 150 cm 4x max. 4 kg
	CLICK RAIL WEISS RAL 9010	BEFESTIGUNGSMATERIAL	ENDKAPPE	SLIDER PERLON 2 mm HAKEN 4 kg
ARTIKEL NR. 9.5629				

CLICK RAIL

ALL-IN-ONE CLICK RAIL ECONOMY

ALL-IN-ONE KIT 2m				
	 1x 2m	 6x	 2x	 2x 150 cm
	CLICK RAIL WEISS PRIMER RAL 9016	BEFESTIGUNGSMATERIAL	ENDKAPPE	max. 4 kg SLIDER PERLON 2 mm HAKEN 4 kg
ARTIKEL NR.	9.5623			





ALL-IN-ONE KIT 4m				
	 2x 2m	 12x	 2x	 3x 150 cm
	CLICK RAIL WEISS PRIMER RAL 9016	BEFESTIGUNGSMATERIAL	ENDKAPPE	max. 4 kg SLIDER PERLON 2 mm HAKEN 4 kg
ARTIKEL NR.	9.5628			

ALL-IN-ONE KIT 6m				
	 3x 2m	 18x	 2x	 4x 150 cm
	CLICK RAIL WEISS PRIMER RAL 9016	BEFESTIGUNGSMATERIAL	ENDKAPPE	max. 4 kg SLIDER PERLON 2 mm HAKEN 4 kg
ARTIKEL NR.	9.5630			



ALL-IN-ONE KIT 2m				
	 1x 2m	 6x	 2x	 2x 150 cm
	CLICK RAIL ALU GEBÜRSTET	BEFESTIGUNGSMATERIAL	ENDKAPPE	max. 4 kg SLIDER PERLON 2 mm HAKEN 4 kg
ARTIKEL NR.	9.5622			

CLICK RAIL

ALL-IN-ONE CLICK RAIL TWISTER HAKEN 15 KG

2m				
	 1x 2m	 6x	 2x	 2x 150 cm max. 15 kg
	CLICK RAIL WEISS PRIMER RAL 9016	BEFESTIGUNGSMATERIAL	ENDKAPPE	HAKEN 15 kg + TWISTER 2 mm PERLON
ARTIKEL NR.	9.7162			





ALL-IN-ONE KIT 2m				
	 1x 2m	 6x	 2x	 2x 150 cm max. 15 kg
	CLICK RAIL WEISS RAL 9010	BEFESTIGUNGSMATERIAL	ENDKAPPE	HAKEN 15 kg + TWISTER 2 mm PERLON
ARTIKEL NR.	9.7161			



ALL-IN-ONE KIT 2m				
	 1x 2m	 6x	 2x	 2x 150 cm max. 15 kg
	CLICK RAIL ALU GEBÜRSTET	BEFESTIGUNGSMATERIAL	ENDKAPPE	HAKEN 15 kg + TWISTER 2 mm PERLON
ARTIKEL NR.	9.7163			

ALL-IN-ONE KIT 2m				
	 1x 2m	 6x	 2x	 2x 150 cm max. 15 kg
	CLICK RAIL ALU GEBÜRSTET	BEFESTIGUNGSMATERIAL	ENDKAPPE	HAKEN 15 kg + TWISTER 2 mm STAHLDRAHT
ARTIKEL NR.	9.7164			

CLICK RAIL

ALL-IN-ONE CLICK RAIL TWISTER MICRO GRIP HAKEN 20 KG

ALL-IN-ONE KIT 2m				
	 1x 2m	 6x	 2x	 150 cm 2x
	CLICK RAIL WEISS/PRIMER RAL 9016	BEFESTIGUNGSMATERIAL	ENDKAPPE	max. 20 kg MICRO GRIP 2 mm + TWISTER 2 mm PERLON
ARTIKEL NR.	9.7130			

ALL-IN-ONE KIT 4m				
	 2x 2m	 12x	 2x	 150 cm 3x
	CLICK RAIL WEISS/PRIMER RAL 9016	BEFESTIGUNGSMATERIAL	ENDKAPPE	max. 20 kg MICRO GRIP 2 mm + TWISTER 2 mm PERLON
ARTIKEL NR.	9.7131			



FLEXIBLE
STRONG
RELIABLE

COMBI RAIL PRO LIGHT

Das flexible Aufhängesystem für Bilder inklusive Beleuchtung Combi Rail Pro Light ist in 4 verschiedenen All-in-One-Kits erhältlich: 2, 4, 6 und 8 Meter. Diese Sets enthalten neben der Schiene alle notwendigen Teile sowie als Zubehör die Twister Perlon-Aufhängeschnur mit Micro Grip 20-kg-Haken.

COMBI RAIL PRO LIGHT ALL-IN-ONE LED KITS 2m/4m/6m/8m					
					
	COMBI RAIL PRO LIGHT RAL 9010 ((INKLUSIVE BEFESTIGUNGSTEILE UND ENDKAPPEN))	ARMATUR 50 cm	MASTER LED PHILIPS 6,5W	TRAFO LED 220/12 INKLUSIVE ANSCHLUSSBLOCK	MICRO GRIP 2 mm + TWISTER 2 mm 150cm PERLON
ARTIKEL NR.	40.11200	40.21500	40.41306	40.31300/40.32060	30.42200
40.51350 (2m)	1x	1x	1x	1x (40.32060)	1x
40.51360 (4m)	2x	2x	2x	1x/1x	2x
40.51370 (6m)	3x	3x	3x	2x/1x	3x
40.51380 (8m)	4x	4x	4x	3x/1x	4x





FLEXIBLE
DESIGN
HIGH-END

▶ AUFHÄNGESCHNÜRE UND HAKEN

FLEXIBLE
SAFE
STRONG





Credits: @huisjeboompjeliefde

AUFHÄNGESCHNÜRE

TWISTER™

MAX.
20 KG

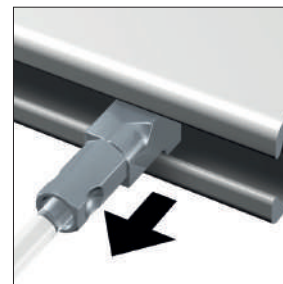
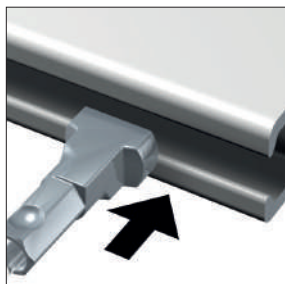

1

SIMPLE-SAFE-STRONG

Artiteq entwickelte für alle Aufhängeschienen das Gleitersystem Twister. Mit Twister lässt sich die Aufhängeschnur auf eine logische und komfortable Weise in die Schiene einhaken: eindrehen, einrasten lasten – fertig. Ein Gemälde kann an jeder gewünschten Position an der Wand aufgehängt werden, da der Twister an jeder beliebigen Stelle in die Schiene eingeklickt werden kann.

Für alle Aufhängesysteme von Artiteq kann Twister an einer Perlonschnur, einem Stahldraht oder an einer Stange gewählt werden. Die Aufhängeschnüre aus Perlon und Stahldraht mit Twister sind in 1 mm oder 2 mm Stärke erhältlich.

TWISTER™

Twister ist ein Europäisches Gemeinschaftsgeschmacksmuster.

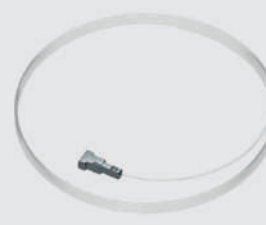

1 mm



2 mm

TWISTER™ CLIQ2FIX_{perlon}

MAX.
20 KG

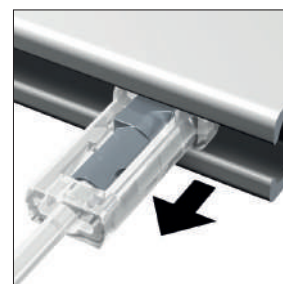
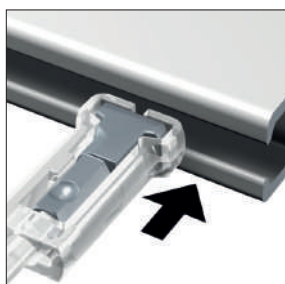

2

BENUTZUNGSKOMFORT

Mit der Entwicklung des Twister Cliq2Fix Perlonsystems hat der Einsatz von Perlon zum Aufhängen von Gemälden eine zusätzliche Funktionalität erhalten. Die Aufhängeschnur mit dem System Twister Cliq2Fix kann in der Schiene fixiert werden. Dadurch besteht keine Gefahr, dass die Perlonschnur durch die Federwirkung von Perlon aus der Schiene springt. So lässt es sich besonders sicher und zudem ohne Probleme in der Schiene verschieben. Damit ist der Komfort besonders hoch.



2 mm

AUFHÄNGESCHNÜRE

SOLID SLIDER

MAX.
20 KG

SLIDER ECONOMY nicht sichtbar in der Schiene

MAX.
15 KG

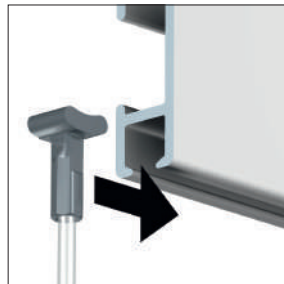
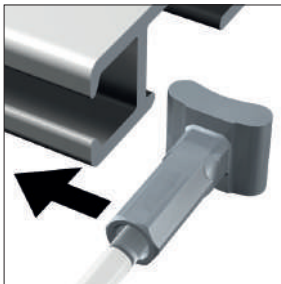

3

EINSCHIEBEN

Die Aufhängeschnur kann wahlweise auch mit einem Gleiter von der Seite in der Schiene befestigt werden. Dafür entwickelte Artiteq das System Solid Slider, das für Perlon und Stahldraht mit 2 mm Stärke erhältlich ist. Die Aufhängeschnur lässt sich frei in der Aufhängeschiene verschieben, kann aber nicht an jeder gewünschten Position aus der Schiene gelöst werden. Aufhängeschnüre mit Solid Slider sind in den Längen 100, 150, 200, 250, 300 und 500 cm erhältlich. Für schräge Wände gibt es das System mit schrägen Stoppern. Mit diesem System können Sie ein flexibles Aufhängesystem für Bilder auch an schrägen Wänden verwenden, zum Beispiel in einem Treppenauge.



2 mm

1 mm					
	30.21150	TWISTER	1 mm	PERLON	150 cm
	30.21200	TWISTER	1 mm	PERLON	200 cm
	30.21300	TWISTER	1 mm	PERLON	300 cm
	30.22150	TWISTER	1 mm	STAHL	150 cm
	30.22200	TWISTER	1 mm	STAHL	200 cm
	30.22300	TWISTER	1 mm	STAHL	300 cm
	09.63150	TWISTER	1 mm	STAHL SCHWARZ	150 cm
	09.63200	TWISTER	1 mm	STAHL SCHWARZ	200 cm
	09.63300	TWISTER	1 mm	STAHL SCHWARZ	300 cm















2 mm					
	09.23100	TWISTER	2 mm	PERLON	100 cm
	09.23150	TWISTER	2 mm	PERLON	150 cm
	09.23200	TWISTER	2 mm	PERLON	200 cm
	09.23250	TWISTER	2 mm	PERLON	250 cm
	09.23300	TWISTER	2 mm	PERLON	300 cm
	09.23500	TWISTER	2 mm	PERLON	500 cm
	09.33100	TWISTER	2 mm	STAHL	100 cm
	09.33150	TWISTER	2 mm	STAHL	150 cm
	09.33200	TWISTER	2 mm	STAHL	200 cm
	09.33250	TWISTER	2 mm	STAHL	250 cm
	09.33300	TWISTER	2 mm	STAHL	300 cm
	09.33500	TWISTER	2 mm	STAHL	500 cm
	9.4196	TWISTER	2 mm	STANGE WEISS	100 cm
	9.4198	TWISTER	2 mm	STANGE WEISS	200 cm

2 mm					
	09.13100	TWISTER CLIQ2FIX	2 mm	PERLON	100 cm
	09.13150	TWISTER CLIQ2FIX	2 mm	PERLON	150 cm
	09.13200	TWISTER CLIQ2FIX	2 mm	PERLON	200 cm
	09.13250	TWISTER CLIQ2FIX	2 mm	PERLON	250 cm
	09.13300	TWISTER CLIQ2FIX	2 mm	PERLON	300 cm

2 mm					
	08.23100	SOLID SLIDER	2 mm	PERLON	100 cm
	08.23150	SOLID SLIDER	2 mm	PERLON	150 cm
	08.23200	SOLID SLIDER	2 mm	PERLON	200 cm
	08.23250	SOLID SLIDER	2 mm	PERLON	250 cm
	08.23300	SOLID SLIDER	2 mm	PERLON	300 cm
	08.23500	SOLID SLIDER	2 mm	PERLON	500 cm
	08.43100	SOLID SLIDER	2 mm	STAHL	100 cm
	08.43150	SOLID SLIDER	2 mm	STAHL	150 cm
	08.43200	SOLID SLIDER	2 mm	STAHL	200 cm
	08.43250	SOLID SLIDER	2 mm	STAHL	250 cm
	08.43300	SOLID SLIDER	2 mm	STAHL	300 cm
	08.43500	SOLID SLIDER	2 mm	STAHL	500 cm





HAKEN & KOMPATIBILITÄT

Aufhängehaken können je nach dem Gewicht eines Rahmens oder einer anderen Wanddekoration gewählt werden. Für eine maximale Tragfähigkeit von 4 kg bis 20 kg steht eine große Auswahl an Aufhängehaken zur Verfügung.

	 30.41200 20 kg AUTO GRIP	 30.41250 20 kg AUTO GRIP	 30.41100 10/5 kg AUTO GRIP	 9.4264 15 kg AUTO GRIP	 9.4261 15 kg AUTO GRIP
	LOCK			LOCK	
 TWISTER 1 mm PERLON 150 / 200 / 300 cm			✓		
 TWISTER 1 mm STAHLDRAHT 150 / 200 / 300 cm			✓		
 TWISTER 1 mm STAHLDRAHT SCHWARZ 150 / 200 / 300 cm			✓		
 TWISTER 2 mm PERLON 100 / 150 / 200 250 / 300 / 500 cm	✓	✓		✓	✓
 TWISTER 2 mm STAHLDRAHT 100 / 150 / 200 250 / 300 / 500 cm	✓	✓		✓	✓
 TWISTER 2 mm STANGE WEISS 100 / 200 cm	✓	✓			✓
 TWISTER CLIQ2FIX 2 mm PERLON 100 / 150 / 200 250 / 300 cm	✓	✓		✓	✓
 SOLID SLIDER 2 mm PERLON* 100 / 150 / 200 250 / 300 / 500 cm zu befestigen von der Seite der Schienen	✓	✓		✓	✓
 SOLID SLIDER 2 mm STAHLDRAHT* 100 / 150 / 200 250 / 300 / 500 cm zu befestigen von der Seite der Schiene	✓	✓		✓	✓

* SOLID SLIDER 2 mm PERLON/STAHLDRAHT NICHT IN KOMBINATION MIT DECKEN- UND EINBAUSYSTEMEN

					
	9.4208 10 kg	9.4219 7 kg	9.4209 7 kg	9.4207 5 kg	9.4205 4 kg
	MANUELL	MANUELL	MANUELL	MANUELL	MANUELL

 TWISTER 2 mm PERLON 100 / 150 / 200 250 / 300 / 500 cm					
 TWISTER 2 mm STANGE WEISS 100 / 200 cm					
 TWISTER CLIQ2FIX 2 mm PERLON 100 / 150 / 200 250 / 300 cm					
 SOLID SLIDER 2 mm PERLON* 100 / 150 / 200 250 / 300 / 500 cm zu befestigen von der Seite der Schiene					

* SOLID SLIDER 2 mm PERLON/STAHLDRAHT NICHT IN KOMBINATION MIT DECKEN- UND EINBAUSYSTEMEN

Die maximale Tragfähigkeit eines Hakens kann nur genutzt werden, wenn der Rahmen/die Wanddekoration korrekt am Haken angebracht ist. Das beigefügte Diagramm zeigt die korrekten Belastungsmethoden.

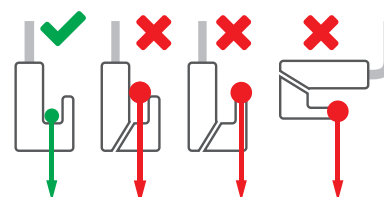







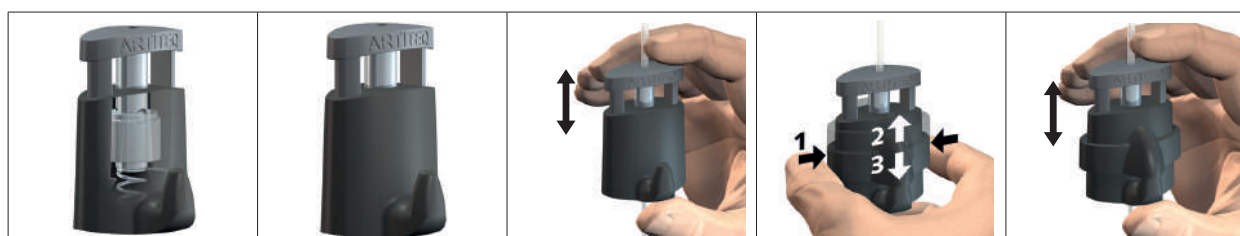



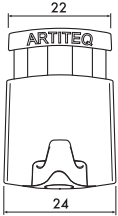
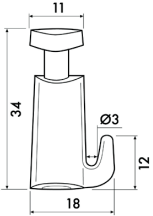

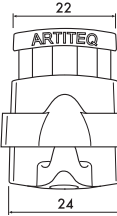
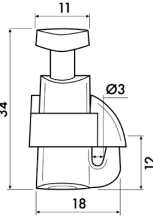

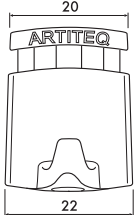
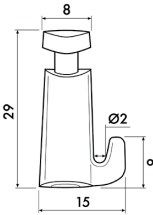

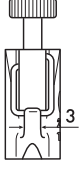
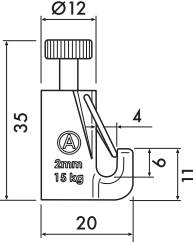

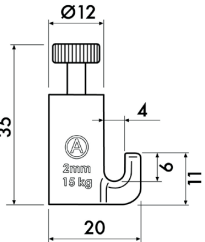
Der **Micro Grip** steht für Haken der neuesten Generation. Für diesen Haken wurde ein hochwertiger, mit Glasfasern verstärkter Kunststoff gewählt, wodurch der Materialverbrauch bis zu 70% geringer als bei Haken früherer Generationen ist. Neben den ökologischen Vorteilen hat der Haken dadurch ein äußerst geringes Gewicht und bietet einen optimalen Benutzungskomfort. Die **Micro Grip**-Technologie wurde von Artiteq entwickelt und patentiert. Das Verfahren der Qualitätssicherung der **Micro Grip** 1 mm und 2 mm sind von Artiteq und TÜV Nederland in Zusammenarbeit festgestellt worden. Die Ausführung steht unter Aufsicht der TÜV Nederland.

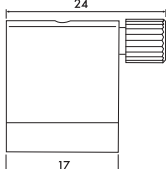
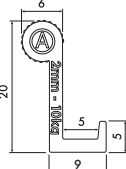

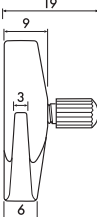
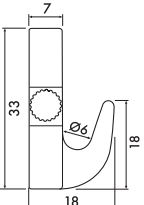
- LIGHTWEIGHT
- STRONG (20 kg)
- ERGONOMIC

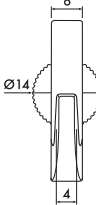
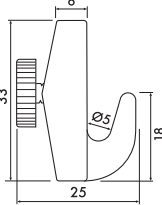

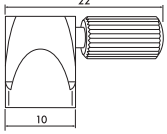
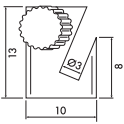
HAKEN

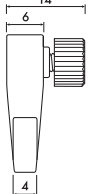
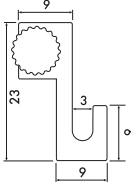
   <p>30.41200 20 kg AUTO GRIP</p>	   <p>30.41250 20 kg AUTO GRIP LOCK</p>
   <p>30.41100 10/5 kg AUTO GRIP</p>	   <p>9.4264 15 kg AUTO GRIP LOCK</p>
   <p>9.4261 15 kg AUTO GRIP</p>	   <p>9.4208 10 kg MANUELL</p>
   <p>9.4219 7 kg MANUELL</p>	   <p>9.4209 7 kg MANUELL</p>
   <p>9.4207 5 kg MANUELL</p>	   <p>9.4205 4 kg MANUELL</p>

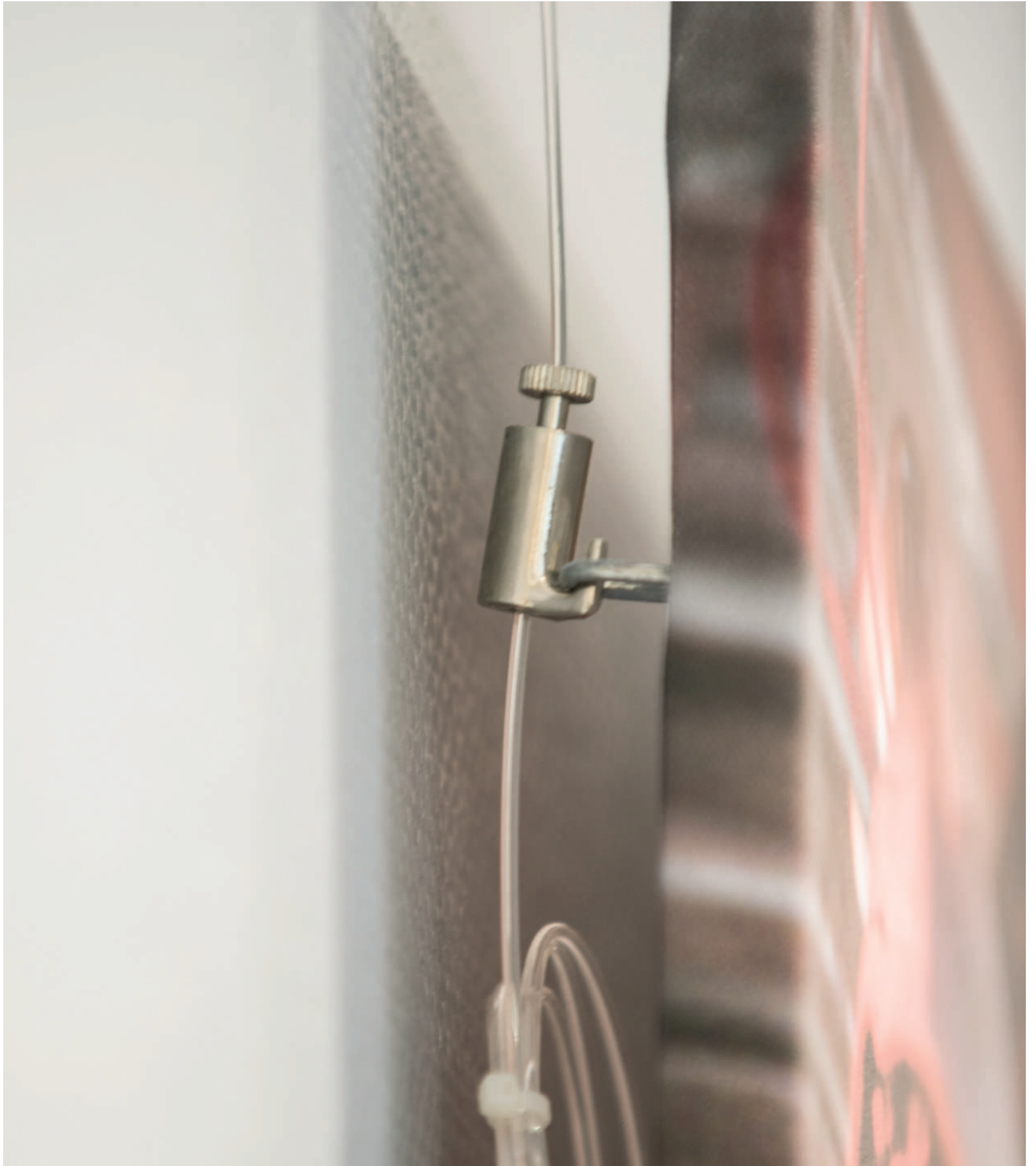

IN KOMBINATION

Ein Aufhängesystem für Bilder besteht aus den Elementen Schiene, Aufhängeschnur und Aufhängehaken. Artiteq stimmt diese verschiedenen Elemente eines Aufhängesystem sorgfältig aufeinander ab und garantiert so die Funktionalität der Produkte. Die Qualität kann nur dann garantiert werden, wenn (Artiteq) Original-Produkte in der richtigen Art und Weise kombiniert werden. Bei anderen Kombinationen als mit den passenden Artiteq-Produkten erlischt die Garantie. Ein Rahmen hängt stets stabiler, wenn 2 Aufhängeschnüre verwendet werden.

Für die Wahl von Haken und Schnur ist das Gewicht des Rahmens in Kombination mit dem maximalen belastbaren Gewicht pro Meter Schiene maßgeblich.

FALSCH KOMBINATIONEN

maximales belastbares Gewicht der Schiene: **30 kg p/m**

maximales belastbares Gewicht der Schnur: **20 kg**

maximales belastbares Gewicht des Hakens: **4 kg**

Gewicht des Rahmens: **5 kg**

✘

maximales belastbares Gewicht der Schiene: **30 kg p/m**

maximales belastbares Gewicht der Schnur: **20 kg**

maximales belastbares Gewicht des Hakens: **4 kg**

Gewicht des Rahmens: **40 kg**

✘

KORREKTE KOMBINATIONEN

maximales belastbares Gewicht der Schiene: **30 kg p/m**

maximales belastbares Gewicht der Schnur: **20 kg**

maximales belastbares Gewicht des Hakens: **4 kg**

Gewicht des Rahmens: **5 kg**

✔

maximales belastbares Gewicht der Schiene: **30 kg p/m**

maximales belastbares Gewicht der Schnur: **20 kg**

maximales belastbares Gewicht des Hakens: **20 kg**

maximales Abstand der Haken: **> 1 m**

Gewicht des Rahmens: **40 kg**





✔

AUFHÄNGESETS

AUFHÄNGESETS 1 mm

	
max. 10 kg	max. 5 kg
TWISTER 1 mm STAHLDRAHT 150 cm + MICRO GRIP 1 mm (10 kg)	TWISTER 1 mm PERLON 150 cm + MICRO GRIP 1 mm (5 kg)
AUFHÄNGESET	AUFHÄNGESET
30.42150	30.42100

AUFHÄNGESETS 2 mm

				
max. 20 kg	max. 4 kg	max. 7 kg	max. 15 kg	max. 5 kg
TWISTER 2 mm PERLON 150 cm + MICRO GRIP 2 mm (20 kg)	TWISTER 2 mm PERLON 150 cm + HAKEN 9.4205 (4 kg)	TWISTER 2 mm PERLON 150 cm + HAKEN 9.4209 (7 kg)	TWISTER 2 mm PERLON 150 cm + HAKEN 9.4261 (15 kg)	TWISTER 2 mm PERLON 150 cm + HAKEN 9.4207 (5 kg)
AUFHÄNGESET	AUFHÄNGESET	AUFHÄNGESET	AUFHÄNGESET	AUFHÄNGESET
30.42200	9.6670	9.6672	9.6674	9.6671

AUFHÄNGESETS 2 mm

		
max. 4 kg	max. 7 kg	max. 5 kg
GLEITER PERLON 2 mm 150 cm + HAKEN 9.4205 (4 kg)	GLEITER PERLON 2 mm 150 cm + HAKEN 9.4209 (7 kg)	GLEITER PERLON 2 mm 150 cm + HAKEN 9.4207 (5 kg)
AUFHÄNGESET	AUFHÄNGESET	AUFHÄNGESET
9.9004	9.4402	9.4400

STOPPER SET FÜR SCHRÄGE WÄNDE

	
max. 4 kg	
SOLID SLIDER PERLONDRAHT 2 mm 150 cm + HAKEN 9.4205 (4 kg) + STOPPER SCHRÄGE WÄNDE	STOPPER SCHRÄGE WÄNDE
AUFHÄNGESET	
9.6645	9.4235

AUFHÄNGESCHNÜRE UND HAKEN

SONSTIGES

TWISTER HOOK

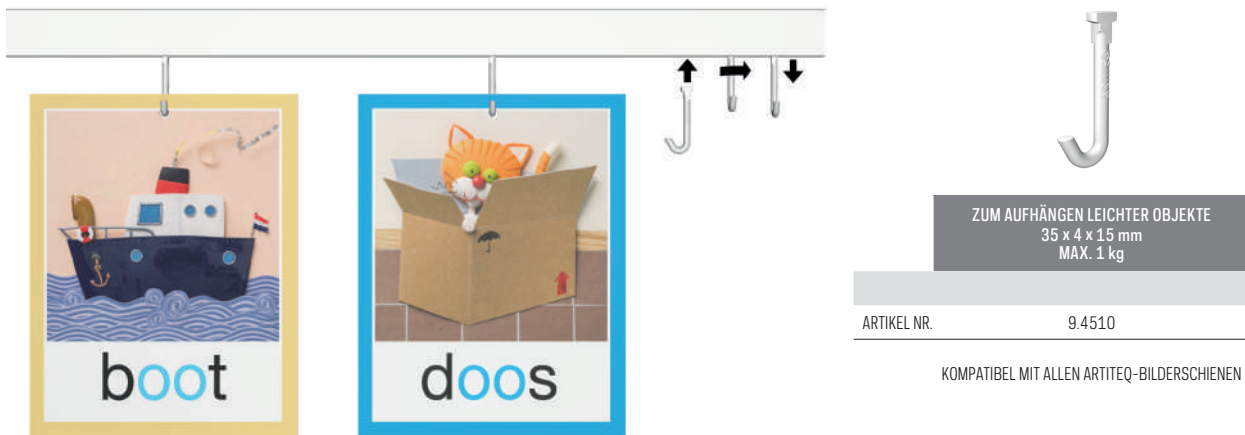

Der Twister Hook ist ein vollständiger Ersatz für Aufhängeschnur und -haken. Dieser Kunststoffhaken kann eine wirtschaftliche und praktische Lösung zum Aufhängen von leichten Paneelen in Kombination mit einer Bilderschiene bieten.

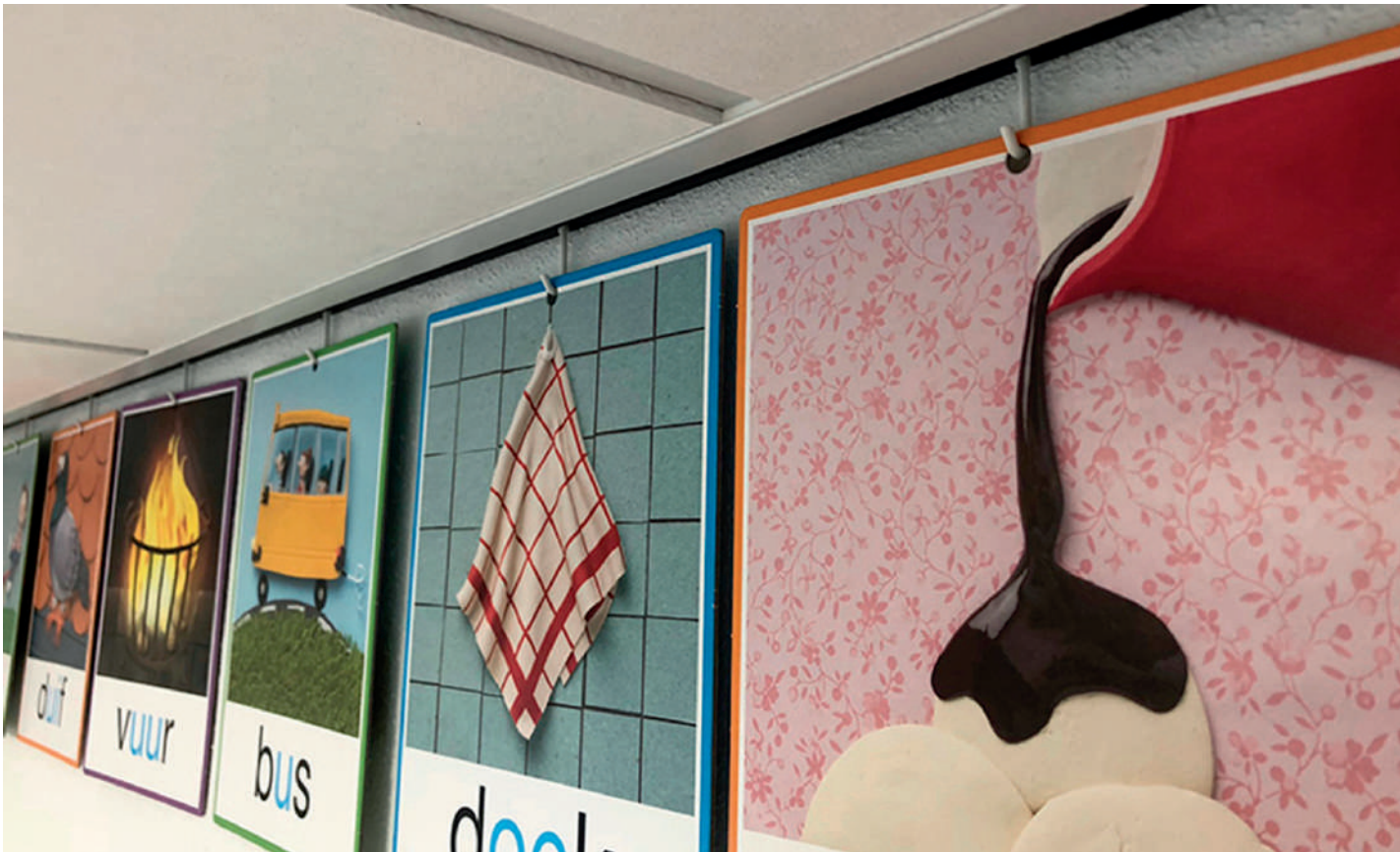

AUFHÄNGESCHNÜRE UND HAKEN

SONSTIGES

LOOP MAKER



Ø 5 x 10 mm
MAX. 1 kg

AUFHÄNGESET
2x TWISTER PERLON 2 mm 150 cm
+ LOOP MAKER (MAX. 1 kg)

ARTIKEL NR.

9.4218

9.6644

KOMPATIBEL MIT ALLEN PERLONSCHNÜREN 2 mm, SIEHE S. 59

Der Loop Maker bietet eine Lösung zum Aufhängen von Objekten, bei denen kein Haken verwendet werden kann. Durch die Möglichkeit, mit der 2 mm Perlon-Aufhängeschnur eine Schlaufe zu bilden, kann viel mehr als nur ein Bilderrahmen aufgehängt werden!





Credits: @lieks_home



SONSTIGES





PICTURE MOUSE





		
	PICTURE MOUSE WEISS	PICTURE MOUSESTAHL
	150 cm	150 cm
ARTIKEL NR.	7805.014	7805.016
KOMPATIBEL MIT ALLEN ARTITEQ-BILDERSCHIENEN		

Die Picture Mouse ist eine praktische und originelle Aufhängeschnur zur Präsentation mehrerer Papiere wie Karten und Fotos. Sie kann auch als „Solo“-Version ohne eine Bilderschiene verwendet werden. Das Picture Mouse Solo-System lässt sich einfach installieren, indem die Wandhalterung an der Wand befestigt wird. Die Picture Mouse-Stahlschnur kann dann einfach in die Wandhalterung eingehängt werden.

PICTURE MOUSE SOLO (ALL-IN SET)

			
PICTURE MOUSE SOLO	PICTURE MOUSEWEISS	BEFESTIGUNGSKLEMME + KAPPE (INKL. BEFESTIGUNGSMATERIAL)	PICTURE CLIP TRANSPARENT
	150 cm		
ARTIKEL NR.	7840.100		

Als Alternative zu den transparenten Clips können an der Picture Mouse-Schnur auch Magnete verwendet werden. Die Mouse-Magnete in Weiß oder Farbe bilden eine perfekte Kombination mit der Picture Mouse-Schnur.

		
PICTURE CLIP TRANSPARENT	MOUSE MAGNETS WEISS	MOUSE MAGNETS COLOUR
ARTIKEL NR.	7805.007	7430.020
		7430.010



in Kombination mit einer Bilderschiene



solo





Credits: @bjsuuz

ARTITEQ.COM | 69

► ZUBEHÖR FÜR RAHMEN

SIMPLE
SAFE
STRONG





▶ ARTITEQ BACK FRAME HANGING SYSTEM



Das Back Frame Hanging System ist ein Aufhängesystem speziell für dünne und flexible Paneele aus Aluminium, geschäumtem PVC (Forex) oder Acryl. Es hilft, die Platte zu versteifen, während das Aufhängen einfach und sicher bleibt. Das Back Frame Hanging System Fügt Tiefe und Schatten zwischen Platte und Wand hinzu. Die Power Corner bieten 3 einfache Möglichkeiten, das bedruckte Paneel aufzuhängen: Befestigt (1), Gesichert (2) und Flexibel (3).

SAFE
SOLID
EASY HANGING





ZUBEHÖR FÜR RAHMEN



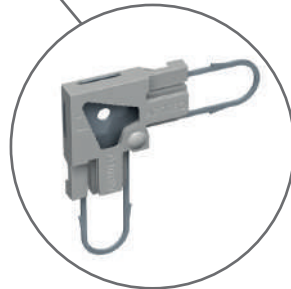
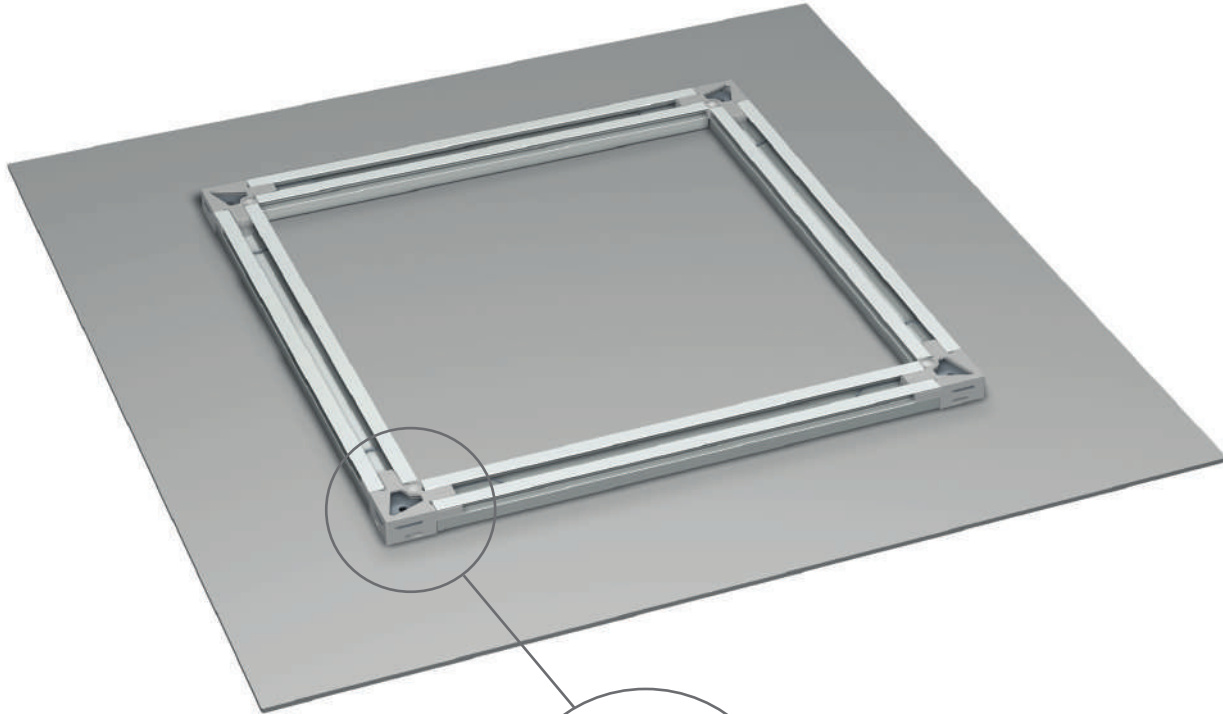







ARTITEQ BACK FRAME HANGING SYSTEM



POWER CORNERS

1. Integrierter Wandschutz
2. Weniger Klebeband, bessere Belastbarkeit
3. Keine zusätzliches Zubehör erforderlich
4. EASY HANGING: Befestigt - Gesichert - Flexibel

ARTITEQ BACK FRAME HANGING SYSTEM

					
BACK FRAME RAIL 8 MM 300 CM ALU MILL FINISH (UNBEHANDELT)	BACK FRAME RAIL 8 MM 300 CM ELOXIERTES SILBER-FINISH	BACK FRAME RAIL 15 MM 300 CM ALU MILL FINISH (UNBEHANDELT)	BACK FRAME RAIL 15 MM 300 CM ELOXIERTES SILBER-FINISH		
05.16300	05.16301	05.17300	05.17301		
					
BACK FRAME POWER CORNER 8 MM (SET À 4 STÜCK)	BACK FRAME POWER CORNER 15 MM (SET À 4 STÜCK)	TAPE 3M 12 MM 33 M	BACK FRAME SECURITY CLIP (4 CLIPS, 4 DÜBEL, 4 SCHRAUBEN)	BACK FRAME SECURITY KEY	BACK FRAME FLEX BUMPER
05.16010	05.17010	05.16050	05.16060	05.16030	05.16040
OBERFLÄCHENREINIGER 3M					
05.16055					

ZUBEHÖR FÜR RAHMEN

ARTITEQ BACK FRAME HANGING SYSTEM

EASY HANGING

1

BEFESTIGT

Die Power Corner verfügen über ein Nivelliersystem für das aufgehängte Paneel, das ein genaues Aufhängen ermöglicht, ohne dass neue Löcher gebohrt werden müssen.

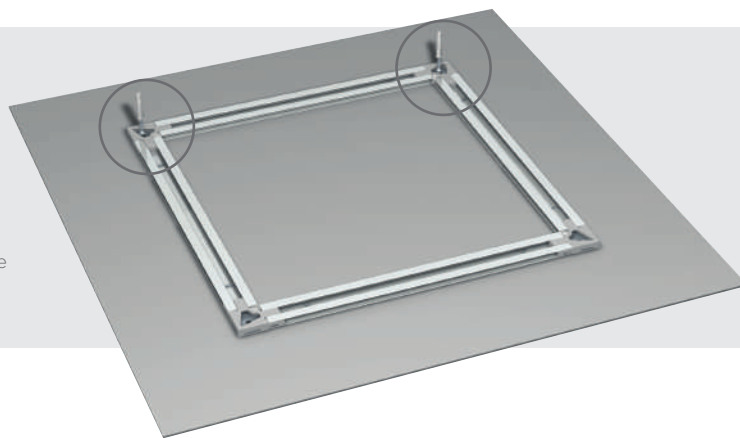

2

GESICHERT

Das Paneel kann mit 4 Back Frame Security Clips an der Wand befestigt und gesichert werden.

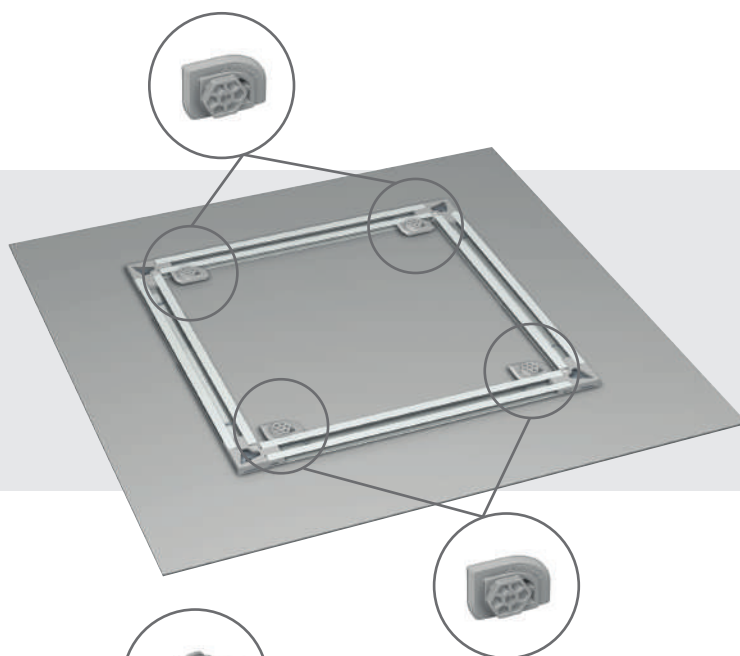

3

FLEXIBEL

Die Kombination des Back Frame Hanging Systems mit einem Bild-Aufhängesystem bietet Flexibilität und Benutzerfreundlichkeit und verleiht den Wänden eine zusätzliche Dekoration.

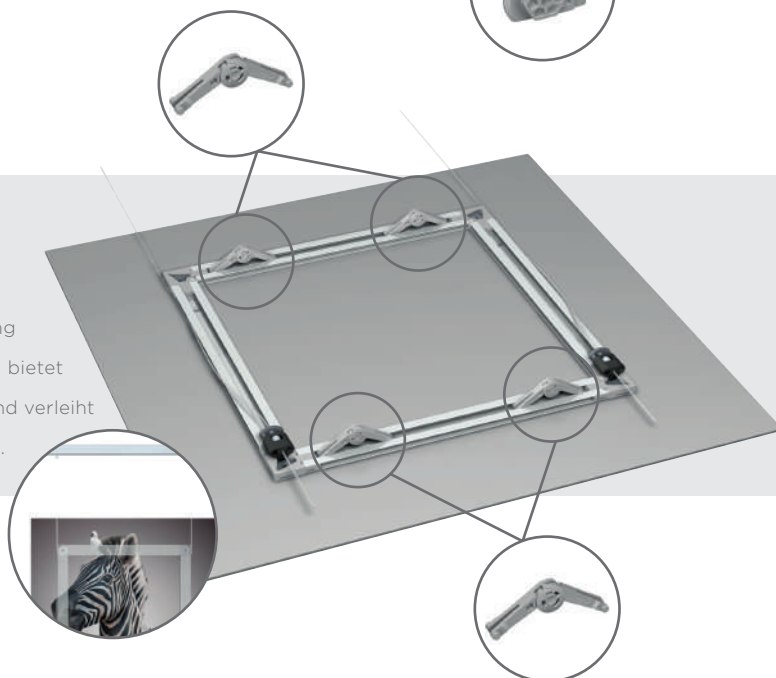

ZUBEHÖR FÜR RAHMEN

ZUBEHÖR FÜR RAHMEN UND PANEELE

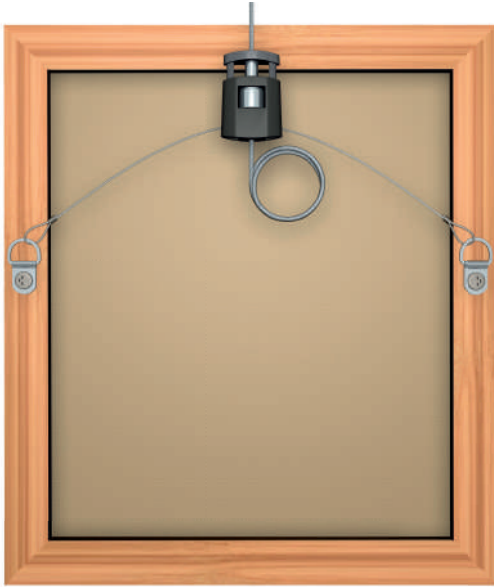

D-RING AUFHÄNGER

ARTIKEL NR. 805.249



SCHRAUBE D-RING

9.4911



SET AUFHÄNGESCHNÜRE + D-RING AUFHÄNGER

9.5522



RAHMENHAKEN 1-1,5 mm (MAX. 10 kg)

ARTIKEL NR. 7805.055



RAHMENHAKEN 1,5-2 mm (MAX. 15 kg)

7805.050



SET D-RING

ARTIKEL NR. 4055



SICHERUNGS SET

4054



KLAPOSEN

4057



BETONHAKEN (4 STÜCK)

4058



WANDHAKEN

4059

SPULE



STAHLDRAHT 1 mm SPULE

ARTIKEL NR. 100 m

ARTIKEL NR. 500 m



STAHLDRAHT 1,2 mm SPULE



STAHLDRAHT 1,5 mm SPULE



PERLONSCHNUR 2 mm SPULE

9.4421S



PRESSNIPPEL 1-1,2 mm

ARTIKEL NR. 9.4905



DRAHTKLEMME 1,5 mm

9.4430



DRAHTKLEMME 2 mm

9.4431



AUFHÄNGENIPPEL

9.4211

ZUBEHÖR FÜR RAHMEN

ZUBEHÖR FÜR RAHMEN UND PANELEE



DIBOND AUFHÄNGER

ARTIKEL NR.	809.500	RUND 42 mm (MAX. 0,5 KG)
ARTIKEL NR.	809.510	50 X 52 mm (MAX. 1 KG)
ARTIKEL NR.	809.520	70 X 70 mm (MAX. 2 KG)
ARTIKEL NR.	809.530	100 X 100 mm (MAX. 4 KG)
ARTIKEL NR.	809.540	100 X 200 mm (MAX. 8 KG)



ABSTANDHALTERN
TRANSPARENT, MIT KLEBESTREIFEN

ABSTANDHALTERN
SCHAUMSTOFF, MIT KLEBESTREIFEN

ARTIKEL NR. 809.001 12,5 x 12,5 x 5,7 mm

809.002 20 x 20 x 15 mm

SONSTIGES



FLIESENAUFHÄNGER 32 mm
(MAX. 200 GR)

TELLERAUFHÄNGER 18-24 cm
(MAX. 1 KG)

ARTIKEL NR. 808.130

807.025



KLEBHÄNGER
30mm (8 STÜCK)

FLIESENAUF-
HÄNGER
(4 STÜCK)

RAHMENECKE MIT
AUFHÄNGUNG

ARTIKEL NR. 4050

4051

4056



LEISTENHÄNGER
FÜR HOLZ

LEISTENHÄNGER
FÜR ALUMINIUM

SET LEISTENHÄNGER
L&R

ARTIKEL NR. 808.650

808.720

808.600

▶ PRÄSENTATIONSSYSTEME

KABELSYSTEME

MULTIFUNCTIONAL
SAFE
STRONG





IMAGINE IT magazines

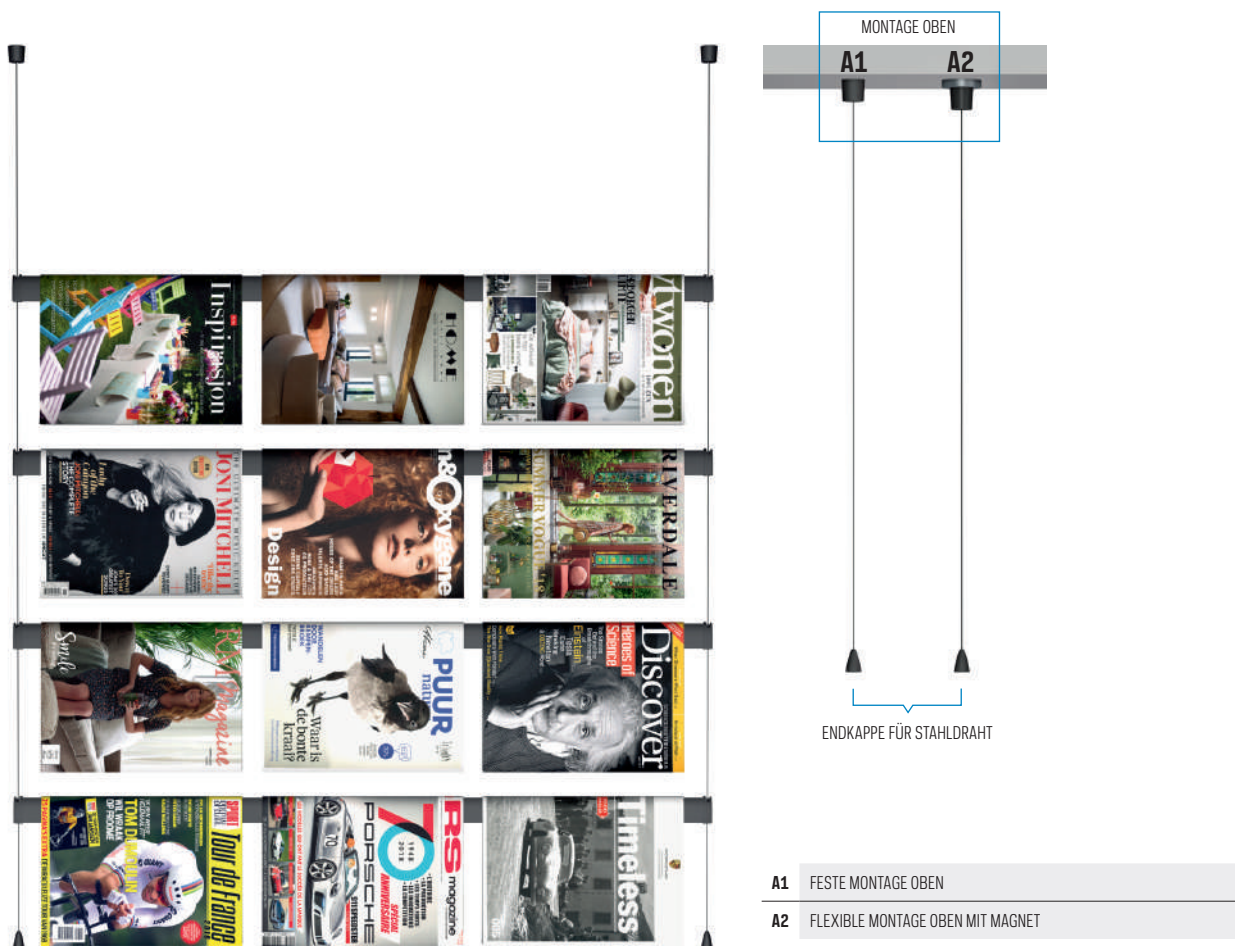

Dynamisches Aufhängesystem im Büro

IMAGINE IT magazines ist ein dynamisches Aufhängesystem, das alltäglichen Arbeitsumgebungen mehr Farbe und Energie verleiht. Dieses neue Artiteq-Konzept bietet die Möglichkeit, inspirierende Magazine und Fachzeitschriften zu einem attraktiven Teil des Büros zu machen. Das Bestechende an diesem System ist seine unauffällige Präsenz: Das minimalistische Design lässt es so aussehen, als schwebte IMAGINE IT magazines im Raum. Außerdem ist das Präsentationssystem IMAGINE IT magazines die schnellste und stilvollste Lösung zur Aufteilung einer Abteilung in mehrere autonome Arbeitsplätze. Auf diese Weise behalten Sie eine dezente und offene Atmosphäre in stand und haben gleichzeitig genug Privatsphäre, um konzentriert zu arbeiten.

Auf beiden Seiten des Aufhängesystems IMAGINE IT magazines läuft eine kaum ins Auge fallende Schnur, mit der die Horizontalschienen miteinander verbunden sind. Die einzelnen Magazinschienen sind durch einen speziellen Mechanismus in den Endkappen höhenverstellbar. So lässt sich jede Schiene im Handumdrehen nach oben oder unten schieben und direkt ein anderer Look kreieren. Die Schienen sind in einer Länge von 99 cm, 133 cm und 166 cm für 3, 4 oder 5 Magazine erhältlich. Sie können sich auch für eine Magnetaufhängung an einer Stahlwand entscheiden.

IMAGINE IT magazines

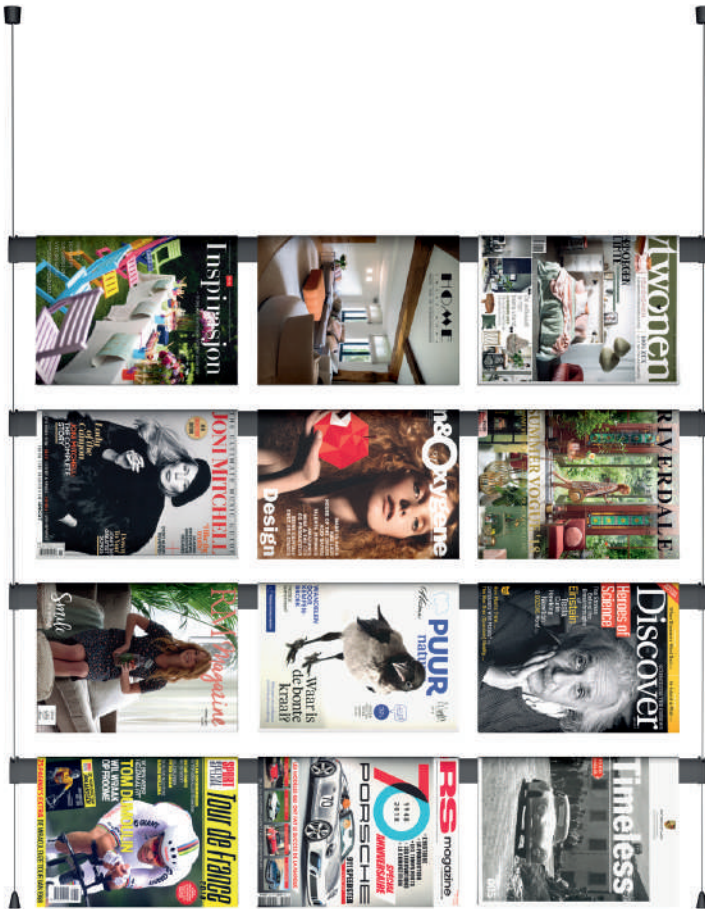

ZUR VERWENDUNG IM FREIEN RAUM,
Z.B. ALS RAUMTEILER (FESTE MONTAGE OBEN)

A1



- 1 FÜR DECKE
- 2 FÜR SCHRÄGE WÄNDE
- 3 FÜR WAND

A2



NUR FÜR DECKE



Montagefilm

IMAGINE IT MAGAZINES



	05.10166	IMAGINE IT RAIL SCHWARZ	166 cm
	05.09166	IMAGINE IT RAIL ALU	166 cm
A1	7820.200	IMAGINE IT RAIL INSTALLATIONSSET 400 cm	
A2	7820.210	IMAGINE IT RAIL MAGNETISCHES INSTALLATIONSSET 400 cm	

IMAGINE IT smart pockets

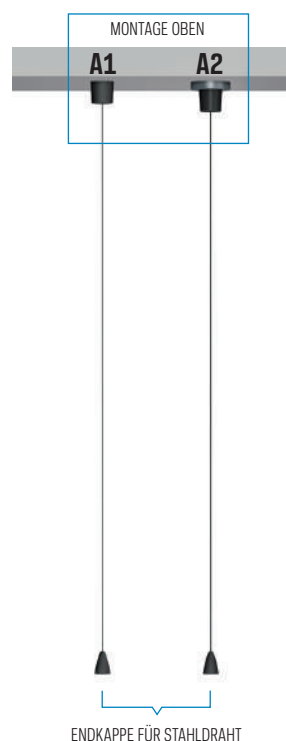
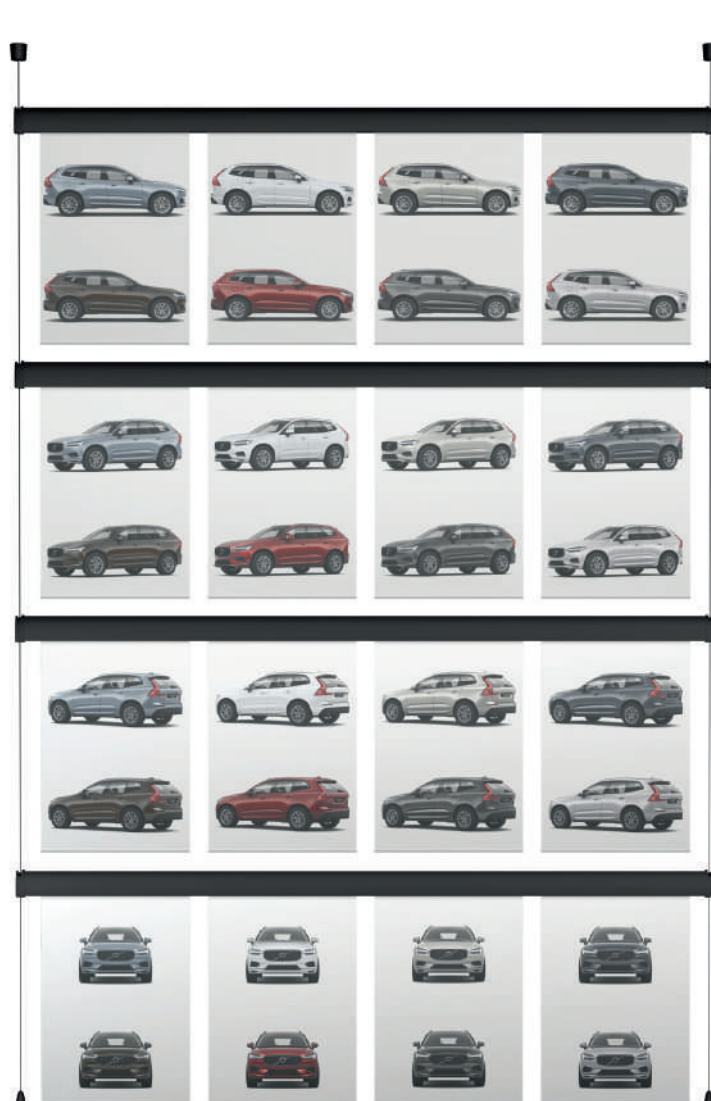

- A1** FESTE MONTAGE OBEN
- A2** FLEXIBLE MONTAGE OBEN MIT MAGNET

Eine ästhetische Präsentation von Dokumenten und Produktfotos

IMAGINE IT smart pockets ist das flexibelste System zur Präsentation von Stimmungsbildern, Dokumenten und Produktfotos. Lassen Sie Ihrer Phantasie freien Lauf und variieren Sie mit Layout und Größe. Die doppelseitigen Smart Pockets sind in den Größen A3 und A4 erhältlich und die Schienen sind in der Höhe verstellbar, sodass Sie sofort einen anderen Effekt erzielen. Aber noch besser: Das Ganze sieht wunderschön aus. Geradlinig, übersichtlich und modern. Neben den praktischen Aspekten ist IMAGINE IT smart pockets auch eine besonders ästhetische Wahl, die perfekt mit Stil und Design des Interieurs harmoniert. Die doppelseitigen Smart Pockets lassen sich leicht in die Schiene einrasten und haben an der Seite eine subtile Einkerbung, die den Austausch des Inhalts erleichtert. Wählen Sie ein A3- oder A4-Format oder kombinieren Sie beide für ein verspielteres Ergebnis.

IMAGINE IT smart pockets

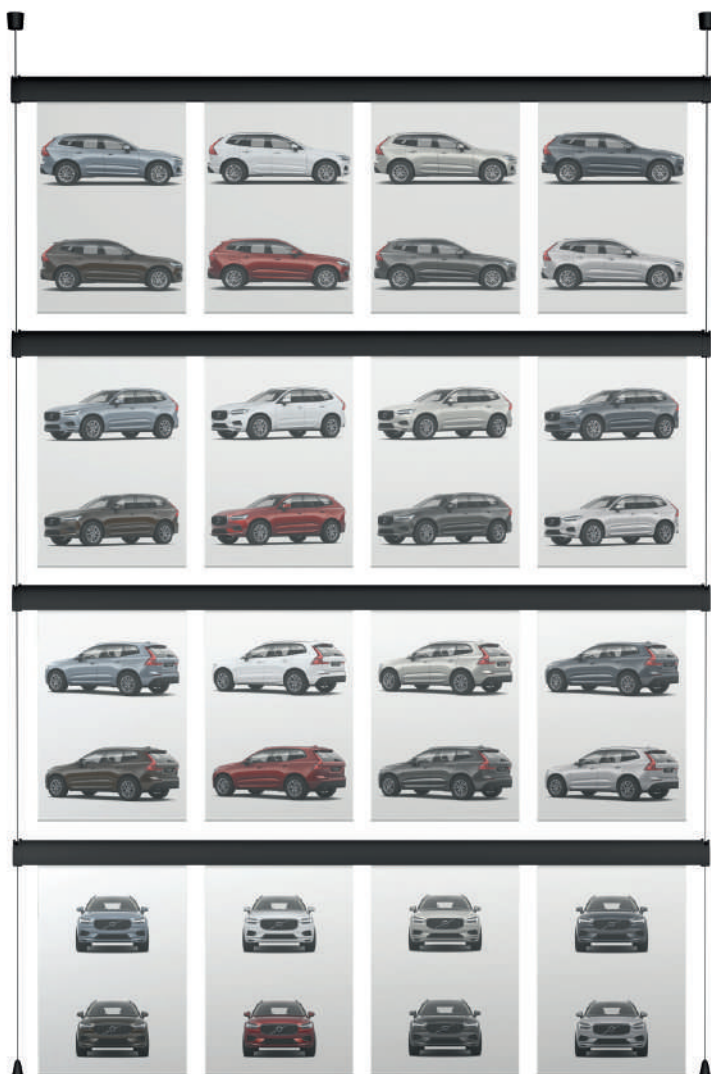

ZUR VERWENDUNG IM FREIEN RAUM,
Z.B. ALS RAUMTEILER (FESTE MONTAGE OBEN)

A1



- 1 FÜR DECKE
- 2 FÜR SCHRÄGE WÄNDE
- 3 FÜR WAND

A2



NUR FÜR DECKE



IMAGINE IT SMART POCKETS



EINFACHER AUSTAUSCH
VON INHALTEN



	05.10166	IMAGINE IT RAIL SCHWARZ	166 cm
	05.09166	IMAGINE IT RAIL ALU	166 cm
A1	7820.200	IMAGINE IT RAIL INSTALLATIONSSET 400 cm	
A2	7820.210	IMAGINE IT RAIL MAGNETISCHES INSTALLATIONSSET 400 cm	
	7804.210	SMART POCKET A4	HOCHFORMAT
	7804.310	SMART POCKET A3	HOCHFORMAT
	7804.220	SMART POCKET A4	QUERFORMAT
	7804.320	SMART POCKET A3	QUERFORMAT

DISPLAY IT LED FLEX







Mit LED-Paneelen die Blicke lenken Beleuchtung

Dieses Aufhängesystem mit LED-Beleuchtung sorgt für die optimale Präsentation von Dokumenten, Produkten und Diensten. Es eignet sich hervorragend als Präsentationssystem in Schaukästen, dort wo die Informationen Tag und Nacht ins Auge fallen sollen! Es ist möglich, die Schiene an der Wand oder an der Decke zu montieren. Die Adapter lassen sich im Handumdrehen in die Schiene ein- und ausdrehen und ermöglichen so einen flexiblen Einsatz des Systems.

Die A3- und A4-LED-Paneele können im Quer- und Hochformat verwendet werden und sind mit heller LED-Beleuchtung ausgestattet. Die Stahlschnüre laufen durch eine Auto-Grip-Klemme von LED-Panel zu LED-Panel und verbinden sie miteinander. Dies gewährleistet eine professionelle, geordnete Präsentation, wobei die Paneele schnell und einfach in der Höhe verstellt werden können. Das System kann beidseitig verwendet werden: Die Vorder- und Rückseite der LED-Panels können mit Transparentpapier versehen werden.

DISPLAY IT LED FLEX

SCHIENE

				
SCHIENE SCHWARZ*	AUFHÄNGESET	ANSCHLUSSBLOCK		2X ADAPTER
183 cm	2x 200 cm	60 VA	200 VA	
ARTIKEL NR. 7720.183	7710.010	7730.060	7730.200	7710.020

*INKL. BEFESTIGUNGSMATERIAL UND ENDKAPPEN

LED DISPLAYS

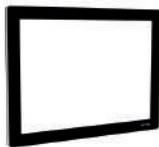

7700.004	A4	9 watt
7700.003	A3	17 watt

PREMIUM NEVERTEAR BACKLIT PAPER



7706.004	A4
7706.003	A3



Montagefilm



DISPLAY IT LED FIXED

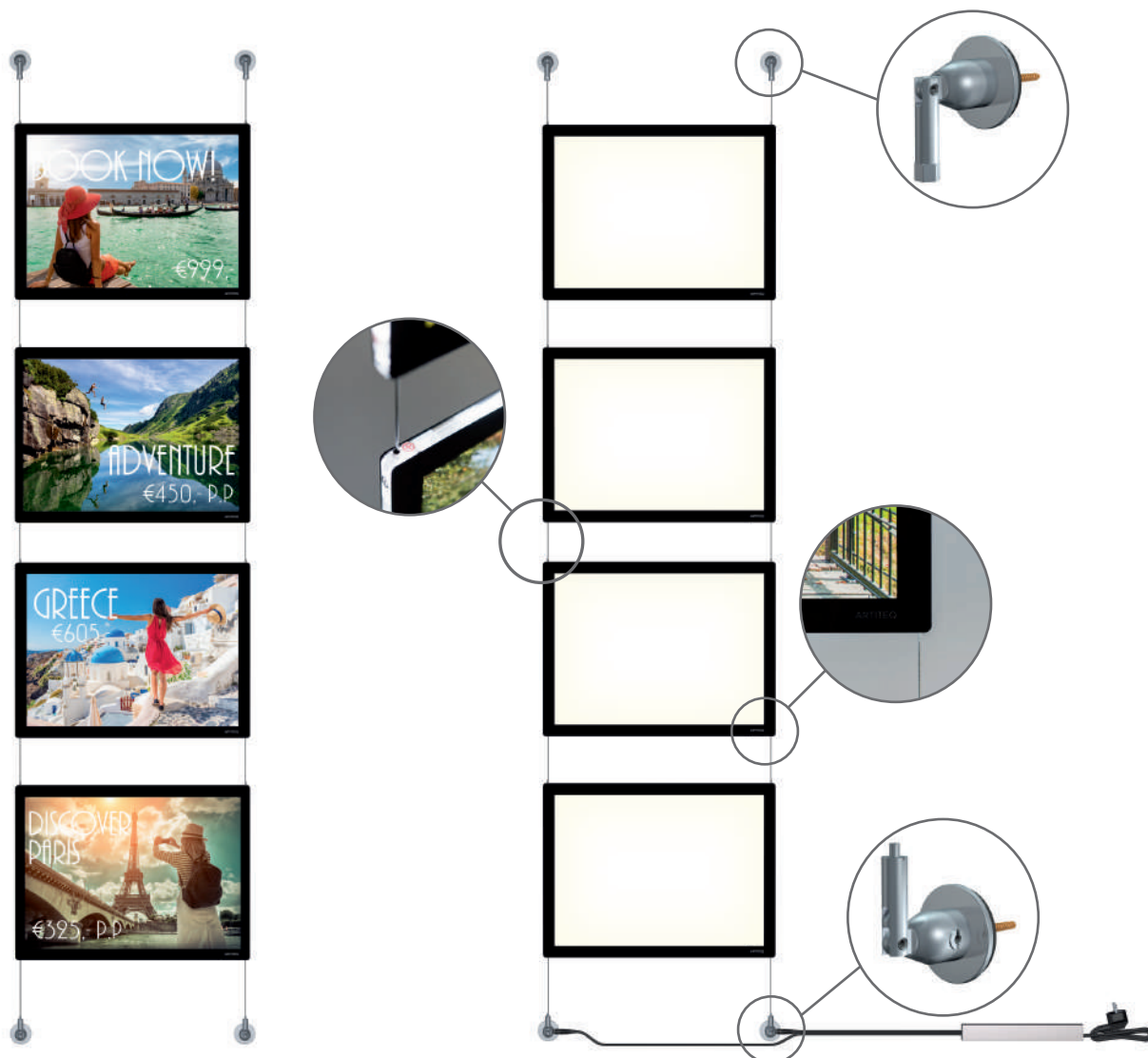

Ein Blickfang an der Wand

Das Präsentationssystem Display It LED Fixed wird fest an Wand oder Decke montiert und gewährleistet dank der LED-Paneele eine eindrucksvolle Präsentation. Ebenso wie die FLEX-Ausführung kann sie in Schaukästen oder an anderen Orten innerhalb eines Gebäudes verwendet werden. Der Inhalt der Paneele ist im Handumdrehen ausgetauscht.

Die A3- und A4-LED-Paneele können im Quer- und Hochformat verwendet werden und sind mit heller LED-Beleuchtung ausgestattet. Die Stahlschnüre laufen durch eine Auto-Grip-Klemme von LED-Panel zu LED-Panel und verbinden sie miteinander. Dies gewährleistet eine professionelle, geordnete Präsentation, wobei die Paneele schnell und einfach in der Höhe verstellt werden können. Das System kann beidseitig verwendet werden: Die Vorder- und Rückseite der LED-Panels können mit Transparentpapier versehen werden.

DISPLAY IT LED FIXED

SET STAHLDRAHT



AUFHÄNGESET

2x 300 cm

ARTIKEL NR. 7710.030



ANSCHLUSSBLOCK

60 VA

200 VA

ARTIKEL NR. 7730.060 7730.200

LED DISPLAYS



7700.004 A4 9 watt

7700.003 A3 17 watt

PREMIUM NEVERTEAR BACKLIT PAPER

xerox

7706.004 A4

7706.003 A3



DISPLAY IT FIXED



Display It: professionell und übersichtlich

Mit dem Präsentationssystem Display It können Sie Ihre Mitteilungen oder Dokumente professionell und übersichtlich präsentieren. Die Kunststoffrahmen des Systems sind einfach zu montieren und in die gewünschte Höhe zu verschieben. Dank dem E-Clip für Display It lässt sich der Inhalt der Kunststoffrahmen in kürzester Zeit austauschen. Damit können die Rahmen auch einfach miteinander gekoppelt werden, wodurch eine horizontale und vertikale Präsentation möglich ist. Dieses Präsentationssystem eignet sich ausgezeichnet für Makler, und es wird vielfach als Team-Fotowand für Abteilungen in Krankenhäusern und anderen Einrichtungen verwendet. Display It gibt es in den Ausführungen Flex (flexible Montage) und Fixed (feste Montage). Die Ausführung Display It Flex wird in Kombination mit einer Aufhängeschiene und Edelstahlstangen verwendet, die sich einfach in der Schiene bewegen lassen.

DISPLAY IT FIXED

SET STAHLDRAHT



SET STAHLDRAHT 2 mm
MONTAGE FIXED

400 cm

ARTIKEL NR. 7820.400



BEFESTIGUNG
OBEN



BEFESTIGUNG
UNTEN

KLEMMEN



KLEMME
E-CLIP

2 mm

ARTIKEL NR. 7805.005

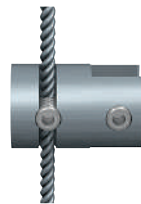
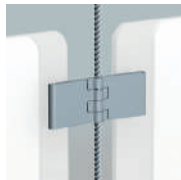

KLEMME

2-4 mm

ARTIKEL NR. 7805.001

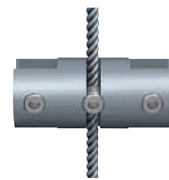

KLEMME DOPELT

2-4 mm

ARTIKEL NR. 7805.002

DISPLAYS



ARTIKEL NR. 7803.211 2 mm A4 30 x 21 cm QUERFORMAT

ARTIKEL NR. 7803.212 2 mm A4 21 x 30 cm HOCHFORMAT

ARTIKEL NR. 7803.301 2 mm A3 42 x 30 cm QUERFORMAT

ARTIKEL NR. 7803.302 2 mm A3 30 x 42 cm HOCHFORMAT



KLEMME DISPLAY

ARTIKEL NR. 7805.003

ALL-IN SET



BOX DISPLAY IT E-CLIP

2 x set Stahldraht 2 mm fixed,
20 x Klemme E-Clip,
5 x Display 2 mm A4 Hochformat

ARTIKEL NR. 7830.401



Montagefilm

EINFACHER AUSTAUSCH
VON INHALTEN

DISPLAY IT FLEX



Display It: professionell und übersichtlich

Mit dem Präsentationssystem Display It können Sie Ihre Mitteilungen oder Dokumente professionell und übersichtlich präsentieren. Die Kunststoffrahmen des Systems sind einfach zu montieren und in die gewünschte Höhe zu verschieben. Dank dem E-Clip für Display It lässt sich der Inhalt der Kunststoffrahmen in kürzester Zeit austauschen. Damit können die Rahmen auch einfach miteinander gekoppelt werden, wodurch eine horizontale und vertikale Präsentation möglich ist. Dieses Präsentationssystem eignet sich ausgezeichnet für Makler, und es wird vielfach als Team-Fotowand für Abteilungen in Krankenhäusern und anderen Einrichtungen verwendet. Display It gibt es in den Ausführungen Flex (flexible Montage) und Fixed (feste Montage). Die Ausführung Display It Flex wird in Kombination mit einer Aufhängeschiene und Edelstahlstangen verwendet, die sich einfach in der Schiene bewegen lassen.

DISPLAY IT FLEX



ZU VERWENDEN MIT ALLEN ARTITEQ BILDERSCHIENEN





EINFACHER AUSTAUSCH
VON INHALTEN



STANGEN

		
	TWISTER 2 mm STANGE EDELSTAHL	TWISTER 2 mm STANGE WEISS
	200 cm	200 cm
ARTIKEL NR.	9.4188	9.4198

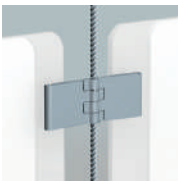
KLEMMEN

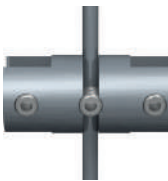
				
	KLEMME E-CLIP		KLEMME	KLEMME DOPPELT
	2 mm		2-4 mm	2-4 mm
ARTIKEL NR.	7805.005		7805.001	7805.002



Montagefilm

DISPLAYS



ARTIKEL NR.	7803.211	2 mm A4	30 x 21 cm QUERFORMAT
ARTIKEL NR.	7803.212	2 mm A4	21 x 30 cm HOCHFORMAT
ARTIKEL NR.	7803.301	2 mm A3	42 x 30 cm QUERFORMAT
ARTIKEL NR.	7803.302	2 mm A3	30 x 42 cm HOCHFORMAT



KLEMME DISPLAY
7805.003

WHITEBOARDS AUFHÄNGEN

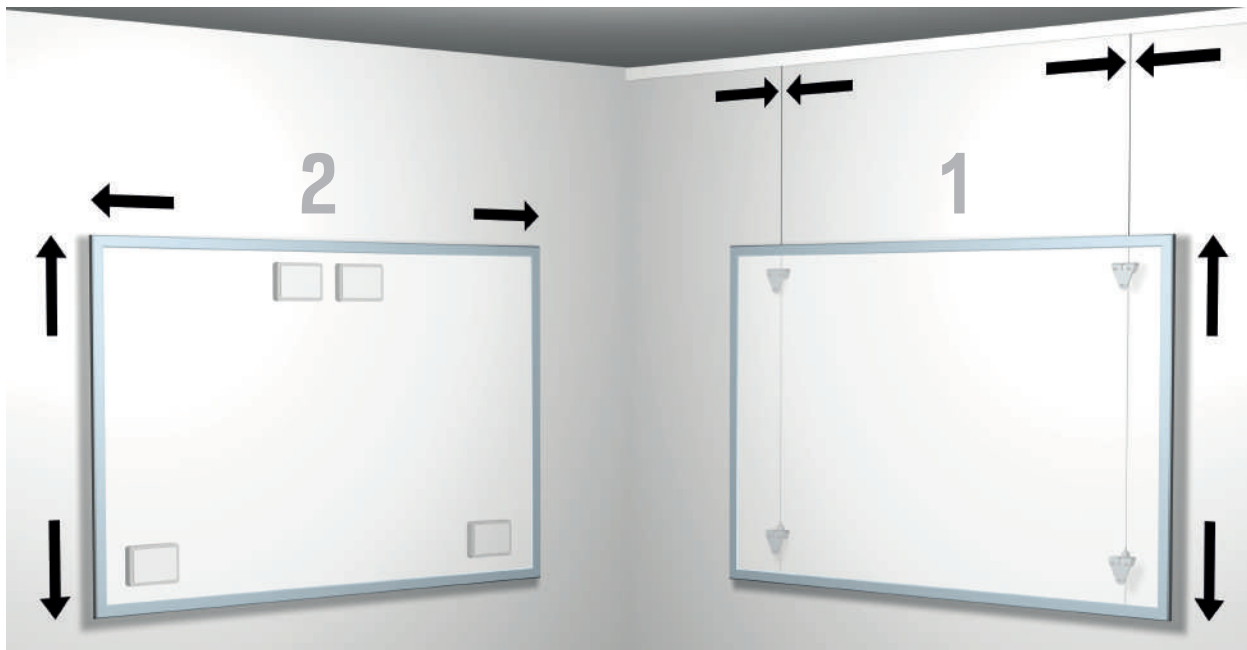

Es gibt verschiedene Möglichkeiten, Whiteboards an der Wand zu befestigen. Hängt man ein Whiteboard mithilfe des Whiteboardsets auf, hat man die Möglichkeit, das Whiteboard senkrecht und waagrecht ganz nach Wunsch zu positionieren. Das Whiteboardset von Artiteq wurde zum einfachen Befestigen von Whiteboards an der Wand entwickelt und bietet Flexibilität, weil es in Kombination mit unseren Aufhängeschienen verwendet werden kann. Die Klemmen sorgen für eine stabile Befestigung des Whiteboards an der Wand. Durch die Kombination des Whiteboards mit der Aufhängeschiene lässt sich das Whiteboard sehr einfach genau an der richtigen Stelle anbringen.



WHITEBOARDSET / BEFESTIGUNGSMAGNETE

1

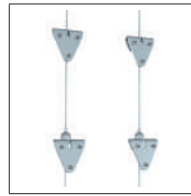
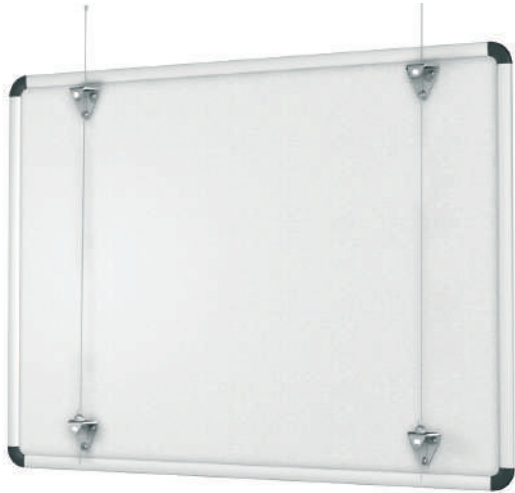

MAX
30
KG

ZU VERWENDEN MIT ALLEN ARTITEQ BILDERSCHIENEN

WHITEBOARDSET



WHITEBOARDSET (EXKLUSIVE
AUFHÄNGESCHNÜRE) *



2x

UNTER



2x

OBEN



12x

SCHRAUBE 8 mm



12x

SCHRAUBE 12 mm

ARTIKEL NR.

9.4550

* ZU VERWENDEN MIT TWISTER 2 MM STAHLDRAHT. SIEHE S. 59

2

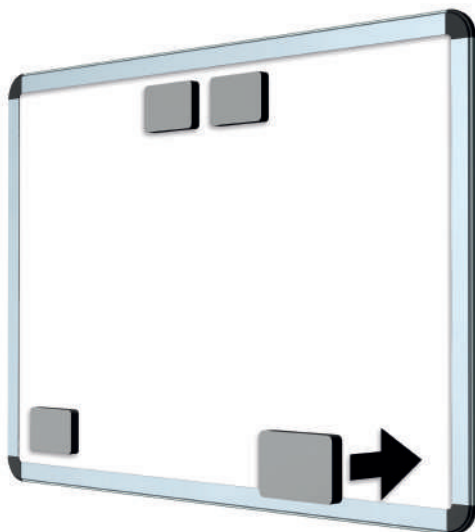

BEFESTIGUNGSMAGNETE MIT KLEBESTREIFEN

7430.001

BEFESTIGUNGSMAGNETE MIT KLEBESTREIFEN
FÜR WHITEBOARD

75 x 50 x 11 mm

MAX. 3 kg

▶ PRÄSENTATIONSSYSTEME

SCHIENENSYSTEME

FLEXIBLE
MULTIFUNCTIONAL
EASE-OF-USE





INFO RAIL

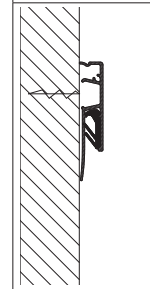
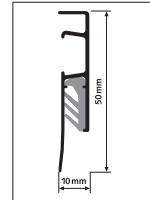

> 80
< 2^G
MM

10
JAHRE
GARANTIE

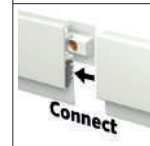

Montagefilm

INFO RAIL				
	05.55025	INFO RAIL WEISS	25 cm	INKL. BEFESTIGUNGSMATERIAL UND ENDKAPPEN
	05.55050	INFO RAIL WEISS	50 cm	INKL. BEFESTIGUNGSMATERIAL UND ENDKAPPEN
	05.55100	INFO RAIL WEISS	100 cm	INKL. BEFESTIGUNGSMATERIAL UND ENDKAPPEN
	05.55200	INFO RAIL WEISS	200 cm	INKL. BEFESTIGUNGSMATERIAL UND ENDKAPPEN
	05.55300	INFO RAIL WEISS	300 cm	INKL. BEFESTIGUNGSMATERIAL UND ENDKAPPEN
	05.54025	INFO RAIL ALU	25 cm	INKL. BEFESTIGUNGSMATERIAL UND ENDKAPPEN
	05.54050	INFO RAIL ALU	50 cm	INKL. BEFESTIGUNGSMATERIAL UND ENDKAPPEN
	05.54100	INFO RAIL ALU	100 cm	INKL. BEFESTIGUNGSMATERIAL UND ENDKAPPEN
	05.54200	INFO RAIL ALU	200 cm	INKL. BEFESTIGUNGSMATERIAL UND ENDKAPPEN
	05.54300	INFO RAIL ALU	300 cm	INKL. BEFESTIGUNGSMATERIAL UND ENDKAPPEN
	05.56025	INFO RAIL SCHWARZ STRUKTURIERT	25 cm	INKL. BEFESTIGUNGSMATERIAL UND ENDKAPPEN
	05.56100	INFO RAIL SCHWARZ STRUKTURIERT	100 cm	INKL. BEFESTIGUNGSMATERIAL UND ENDKAPPEN
	05.56200	INFO RAIL SCHWARZ STRUKTURIERT	200 cm	INKL. BEFESTIGUNGSMATERIAL UND ENDKAPPEN
	05.47160	ENDKAPPE INFO RAIL WEISS (L&R)		
	05.47150	ENDKAPPE INFO RAIL ALU (L&R)		
	05.47170	ENDKAPPE INFO RAIL SCHWARZ (L&R)		

Die Info Rail ist das ideale Präsentationssystem für Karten, Plakate, Poster, Zeichnungen und Fotos an der Wand. Mit der Info Rail lassen sich Dokumente auf eine gepflegte und geordnete Weise an einer Wand präsentieren. Mit diesem System brauchen Wände nicht mit Heftzwecken, Klebeband u. dgl. beschädigt zu werden, und Zeichnungen oder Poster sind schnell und einfach auszutauschen. Namentlich in Klassenräumen und Fluren von Schulen ist dieses Aufhängesystem inzwischen unverzichtbar. Aber auch zuhause oder im Büro ist die Info Rail ein ideales Präsentationssystem für die Weitergabe von Informationen.

Einfache Montage mit Hilfe von Clips

Die Info Rail wurde zum Aufhängen von Dokumenten mittels einer 3-fachen Gummieinspannung in der Schiene entwickelt. Papier ab 80 g bis Karton mit 2 mm Dicke wird hiermit sicher in der Schiene eingespannt. Nach dem Montieren der Click&Connect-Clips an der Wand kann die Info Rail einfach auf den Clips befestigt werden. Die Info Rail, in verschiedenen Längen und Ausführungen erhältlich, lässt sich einfach koppeln oder einkürzen. Fotos aufhängen, Zeichnungen aufhängen oder Rezepte zur Hand haben - die Info Rail bietet die Lösung.



FLEXIBLE
DESIGN
HIGH-END

PRÄSENTATIONSSYSTEME - SCHIENENSYSTEME

INFO RAIL CLIP HANGER



05.47200

CLIP HANGER

59 x 8,5 x 23 mm



PRÄSENTATIONSSYSTEME - SCHIENENSYSTEME

INFO RAIL *me*-CLIP



05.47100

me-CLIP

44,5 x 74 x 13 mm

PRÄSENTATIONSSYSTEME - SCHIENENSYSTEME

INFO RAIL *me*



INFO RAIL *me* ALL-IN SET



05.53100

INFO RAIL ME WEISS

100 cm

inklusive
4 x *me*-clip

INKL. BEFESTIGUNGSMATERIAL
UND ENDKAPPEN

05.53200

INFO RAIL ME WEISS

200 cm

inklusive
4 x *me*-clip

INKL. BEFESTIGUNGSMATERIAL
UND ENDKAPPEN



Montagefilm

Info Rail *me* – praktisch, schön und persönlich

Mit dem *me*-Clip fügen Sie dem Info Rail-System ein zusätzliches persönliches und schön geformtes Element hinzu. Für Schulen: für jedes Kind ein persönlicher Clip, den man mit dem eigenen Namen versehen kann. Eine besondere Lösung für die perfekte Präsentation. Passt immer und strahlt stets 100 % Qualität aus – unabhängig davon, wie oft der Clip verwendet wird. Der *me*-Clip kann auch als persönliches Kommunikationsmittel eingesetzt werden. Praktisch, sofort und schnell anwendbar dank der Kombination mit den cleveren, flexiblen Eigenschaften von Info Rail.

Clip Hanger für Info Rail

Der Clip Hanger ist ein kleiner Haken, der sich einfach an der Info Rail befestigen lässt. Mit einem einfachen Klick wird der Clip Hanger an der Info Rail befestigt und können leichter Objekte aufgehängt werden.



FLEXIBLE
MULTIFUNCTIONAL
EASE-OF-USE



CARD RAIL

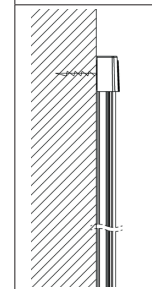
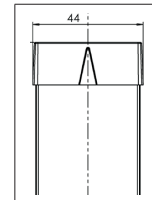

10
JAHRE
GARANTIE

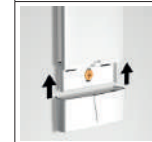

CARD RAIL



7220.110

CARD RAIL WEISS (RAL 9016)

114 cm

INKL. BEFESTIGUNGSMATERIAL, ENDKAPPEN UND 4 MOUSE MAGNETS (WEISS)

EXTRA / OPTIONAL



7430.010

MOUSE MAGNETS COLOUR

7430.020

MOUSE MAGNETS WEISS



Credits: @littlesmall.nl

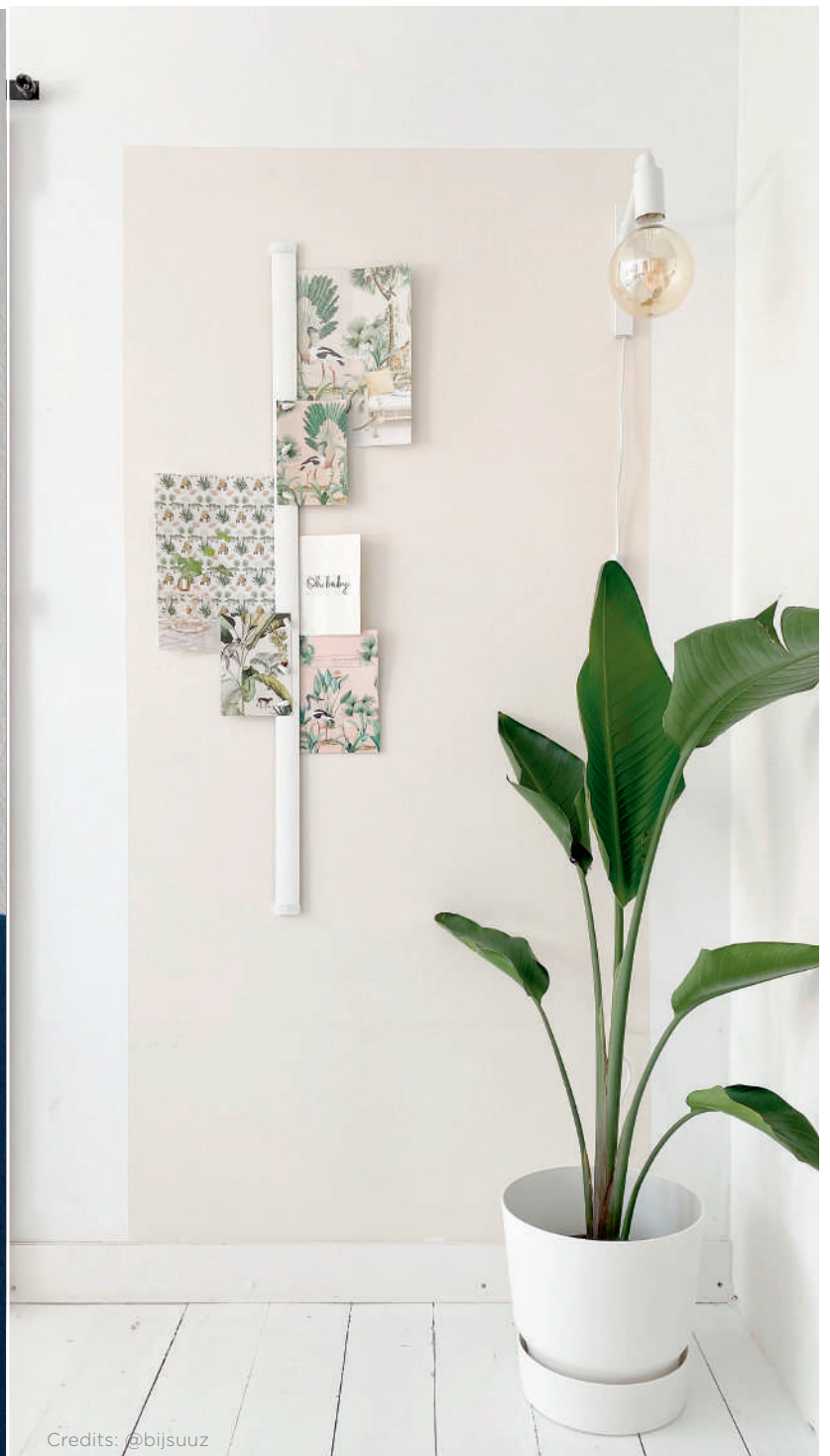

Credits: @bijsuuz

Praktische Nutzung von schmalen Wandflächen

Dieses vertikale Präsentationssystem nimmt wenig Platz ein, sodass es in einem Büro oder einer Wohnung an vielen Stellen eingesetzt werden kann. Die Card Rail ist ein Aufhängesystem beispielsweise für Postkarten und Fotos. Eine praktische Hilfe, um diese an einem Ort zu sammeln oder zu präsentieren. Die Postkarten und Fotos können auf beiden Seiten in die Schiene geschoben werden. Die Card Rail ist zudem mit einem Magnetstreifen versehen, um auch auf der Schiene selbst etwas bewahren zu können. Die Mouse-Magnete können auf der Vorderseite der Card Rail verwendet werden. Besonders im Büro, in der Küche oder im Kinderzimmer kann dieses Präsentationssystem als praktische Ergänzung an der Wand dienen.

Die Card Rail wird in einer glatten weißen Ausführung, RAL 9016 (lackierbar), und in einer Länge von 114 cm geliefert. Ideal zum Anbringen auf schmalen Wandflächen an verschiedenen Stellen im Haus oder Büro.

MAGAZINE RAIL

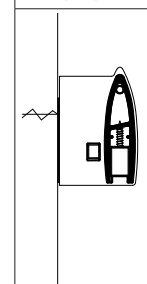
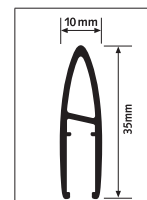

MAX.

5
KG

10
JAHRE
GARANTIE



MAGAZINE RAIL

	05.14166	MAGAZINE RAIL SCHWARZ	166 cm	INKL. BEFESTIGUNGSMATERIAL UND ENDKAPPEN
	05.13166	MAGAZINE RAIL ALU	166 cm	INKL. BEFESTIGUNGSMATERIAL UND ENDKAPPEN
	05.14010	SERVICESET (CLIP + ENDKAPPE L&R + SCHRAUBEN UND DÜBELN)		



Montagefilm

Eine attraktive Präsentation von Zeitschriften

Weg mit dem schlampigen Zeitschriftenstapel. Mit der Magazine Rail arrangieren Sie Magazine und Zeitschriften auf höchst attraktive Weise. Im Gegensatz zu anderen Präsentationssystemen wirkt das Ganze aufgeräumt und ins Auge fallend. Passend zu einem modernen Interieur, das mit viel Liebe zum Detail und Erlebnis eingerichtet ist. Die Magazine Rail wird solide direkt an der Wand befestigt. Mehrere Schienen untereinander bieten die Möglichkeit, mehrere Zeitschriften zu präsentieren. Die Schiene ist in einer Länge von 99 cm, 133 cm und 166 cm für 3, 4 oder 5 Magazine und in einer Ausführung in Schwarz oder Aluminium erhältlich.

SMART POCKET RAIL

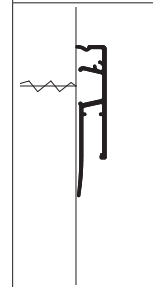
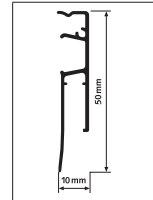

**SMART
POCKETS
A3/A4**

10
JAHRE
GARANTIE



SMART POCKET RAIL



05.61100	SMART POCKET RAIL SCHWARZ	100 cm	INKL. BEFESTIGUNGSMATERIAL UND ENDKAPPEN
05.61200	SMART POCKET RAIL SCHWARZ	200 cm	INKL. BEFESTIGUNGSMATERIAL UND ENDKAPPEN
05.60200	SMART POCKET RAIL WEISS PRIMER	200 cm	INKL. BEFESTIGUNGSMATERIAL UND ENDKAPPEN



EINFACHER AUSTAUSCH
VON INHALTEN

7804.210	SMART POCKET A4 (21 X 30 cm)	HOCHFORMAT
7804.310	SMART POCKET A3 (30 X 42 cm)	HOCHFORMAT
7804.220	SMART POCKET A4 (30 X 21 cm)	QUERFORMAT
7804.320	SMART POCKET A3 (42 X 30 cm)	QUERFORMAT



Eine bessere, stilvollere Präsentation von Bildern, Ideen und Daten

Eine schnelle Lösung für eine bessere, stilvollere Präsentation von Bildern, Ideen und Daten. Von Grafiken und Modellen bis hin zu Fotos von Mitarbeitern. Die Smart Pocket Rail ist besonders flexibel und für den Innen- und Außeneinsatz geeignet. Es ist ein ideales System, um Inhalte lebendig zu präsentieren. Darüber hinaus verwandelt es eine langweilige Wand in einen dynamischen Teil des Raumes. Die Smart Pocket Rail wird mit Clips an der Wand befestigt. Hier können Sie die Acryltaschen einfach einrasten lassen. Sie können zwischen den Größen A4 und A3 wählen. Die seitliche Einkerbung auf der Rückseite der Tasche ermöglicht ein einfaches und schnelles Auswechseln des Inhalts, ohne die Smart Pockets von der Schiene entfernen zu müssen.

CLICK RAIL TWISTER HOOK

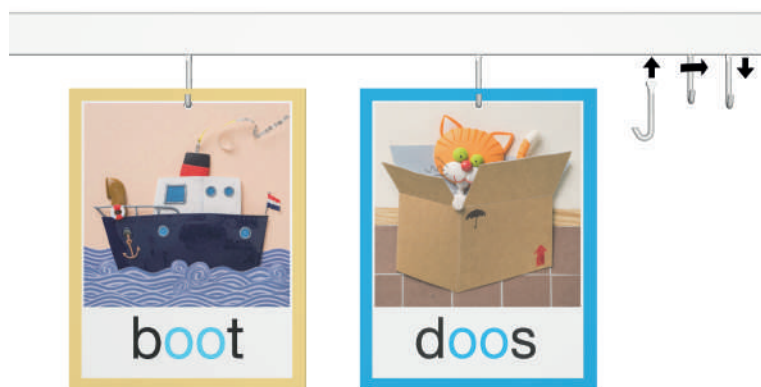
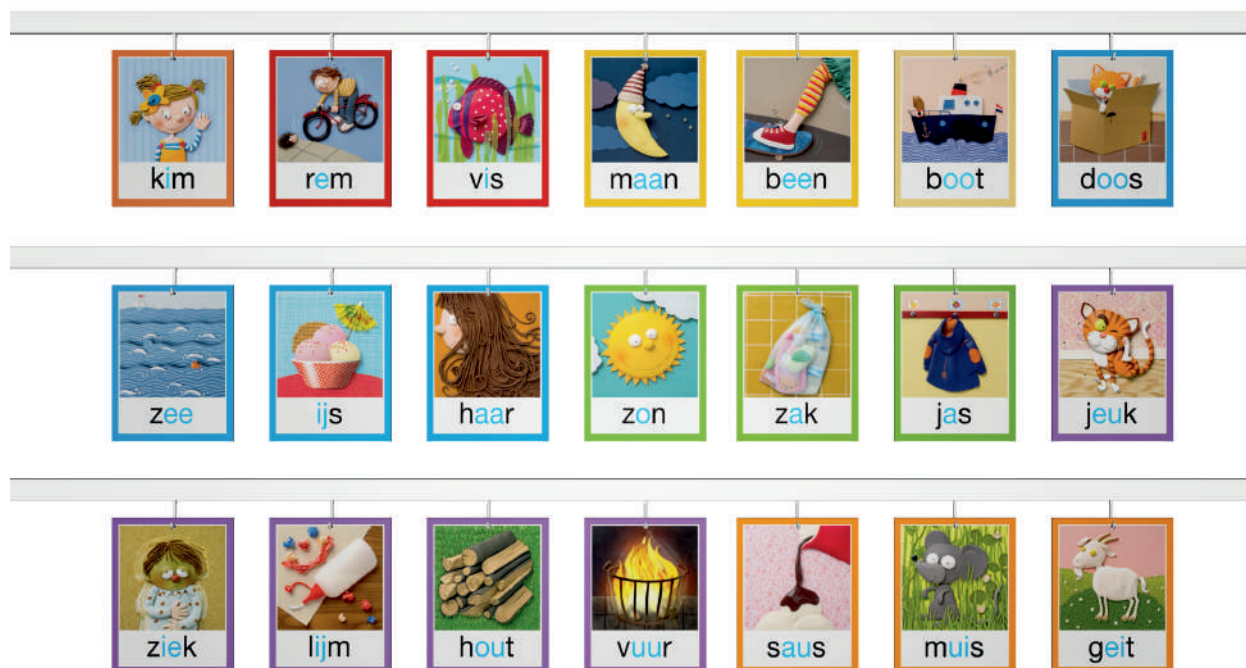

CLICK RAIL WEISS PRIMER (RAL 9016)

TWISTER HOOK

ARTIKEL NR. 9.6740.

2 x 200 cm*

50x

*INKL. BEFESTIGUNGSMATERIAL

Die von Artiteq entworfenen Twister Hooks bieten in Kombination mit einer der Artiteq-Bilderschienen eine ideale Möglichkeit, flexibel mit Karten zu arbeiten. In Klassenzimmern mit abgehängter Decke kann eine Top Rail an der Decke montiert werden. Eine weitere Option ist die Click Rail: eine Schiene, die an der Wand montiert wird. Der Twister Hook lässt sich leicht in die Schiene einrasten und mühelos verschieben. Die Karten hängen innerhalb einer Sekunde.

TOP RAIL TWISTER HOOK

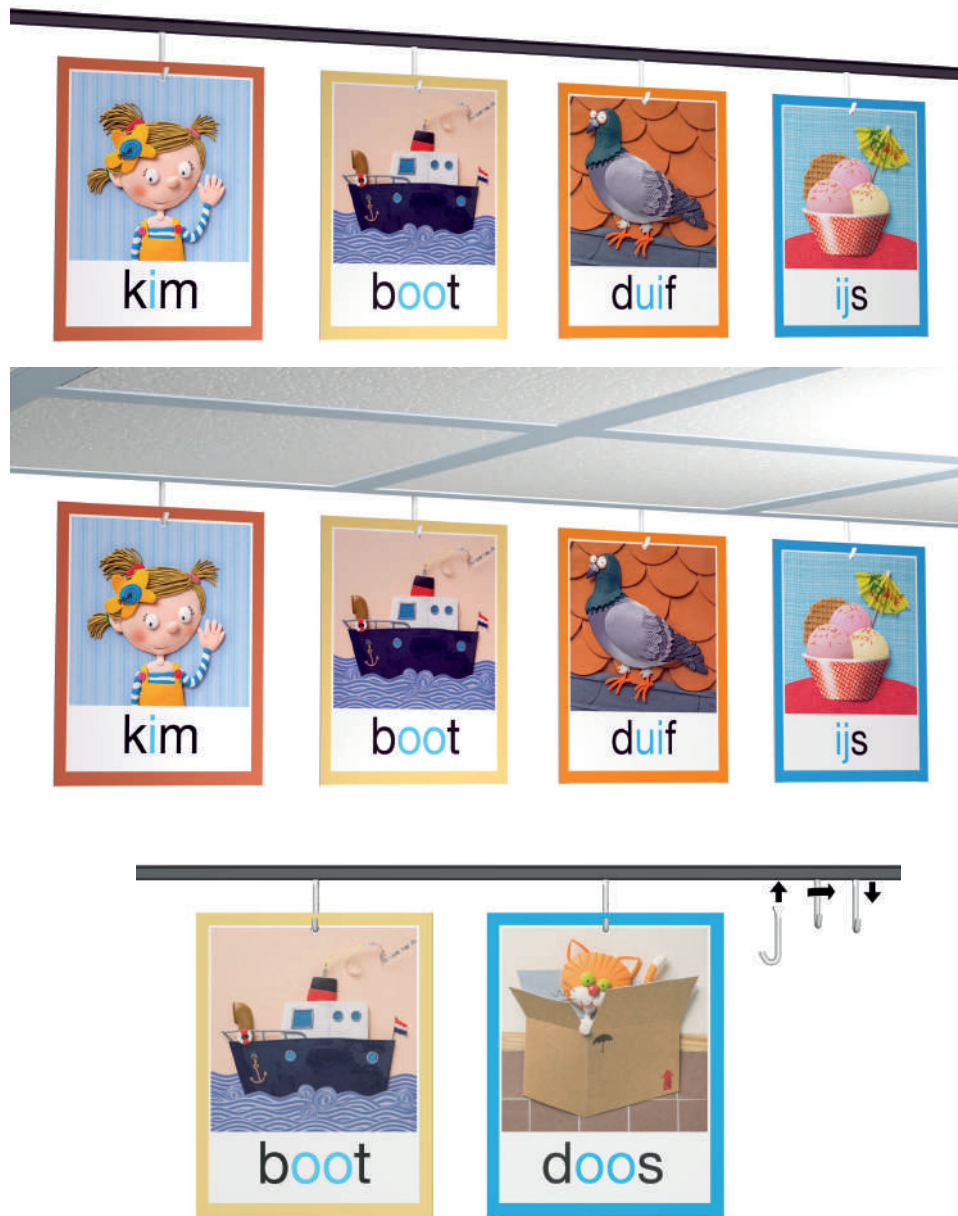

TOP RAIL SCHWARZ

TWISTER HOOK

ARTIKEL NR. 9.6741.

2 x 200 cm*

50x

*INKL. BEFESTIGUNGSMATERIAL

▶ PRÄSENTATIONSSYSTEME

SONSTIGES

FLEXIBLE
HIGH QUALITY
MULTIFUNCTIONAL





KLICKRAHMEN UND POSTERSYSTEME



KLICKRAHMEN



7020.021	KLICKRAHMEN 20 mm A4 21 x 30 cm
----------	--

7025.030	KLICKRAHMEN 25 mm A3 30 x 42 cm
----------	--

7025.042	KLICKRAHMEN 25 mm A2 42x 60 cm
----------	---------------------------------------

POSTERSYSTEME

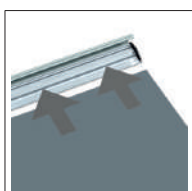
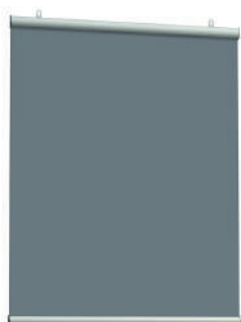

7350.050	POSTER SNAP 50 cm
----------	--------------------------

7350.070	POSTER SNAP 70 cm
----------	--------------------------

7350.100	POSTER SNAP 100 cm
----------	---------------------------

7350.120	POSTER SNAP 120 cm
----------	---------------------------



▶ SIGN AUFHÄNGESYSTEME

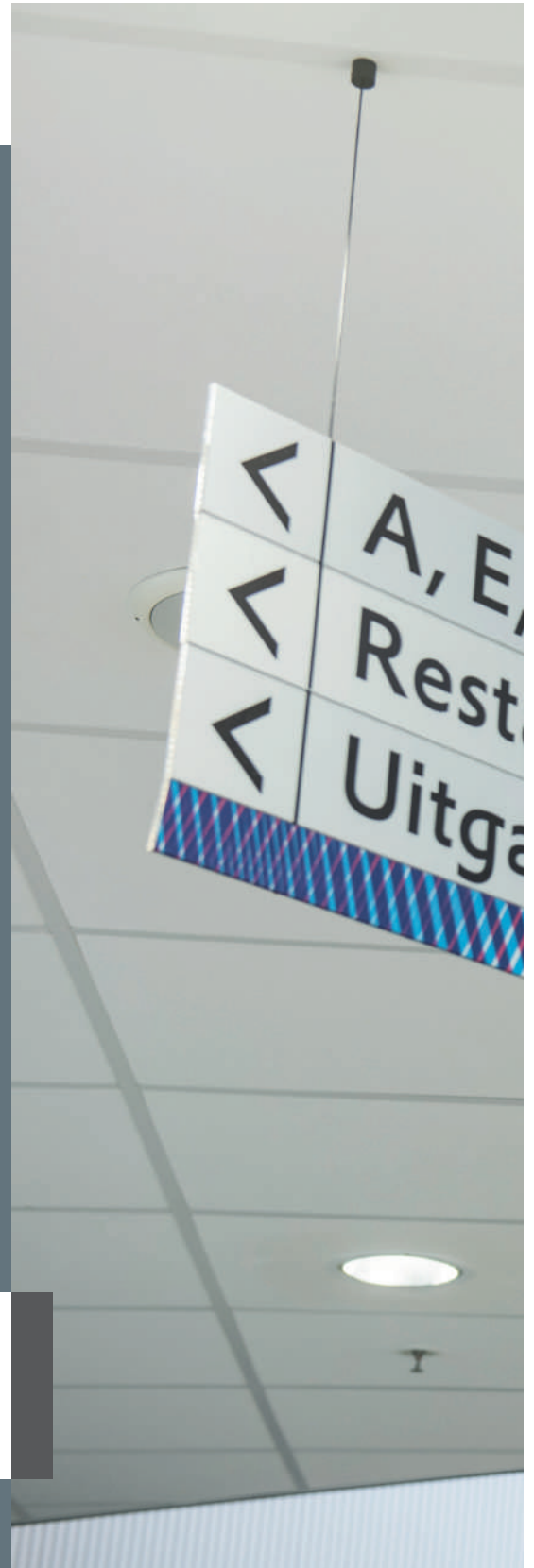

PROFESSIONAL
SAFE
FLEXIBLE

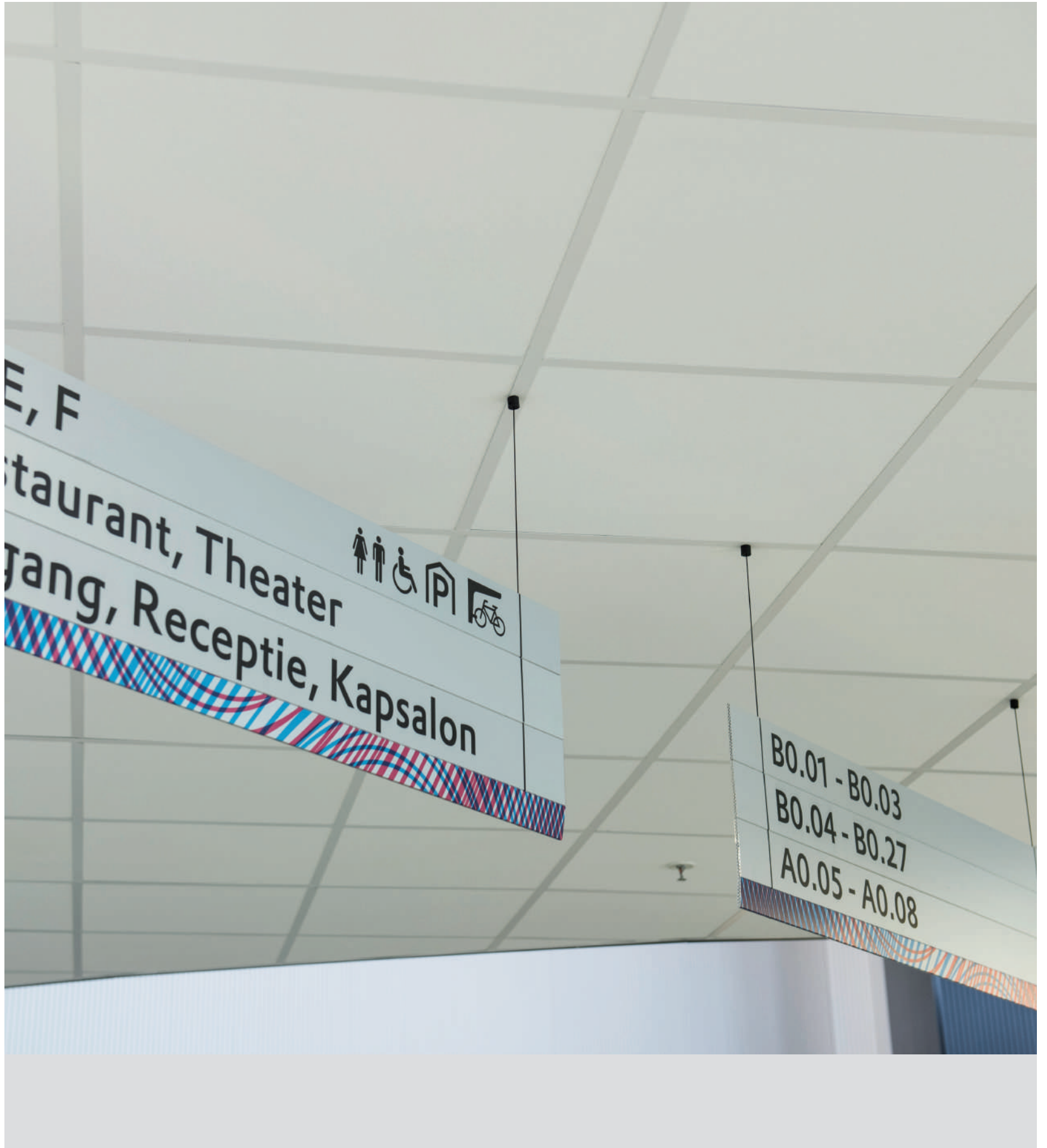

XPO RAIL FREIE AUFHÄNGUNG

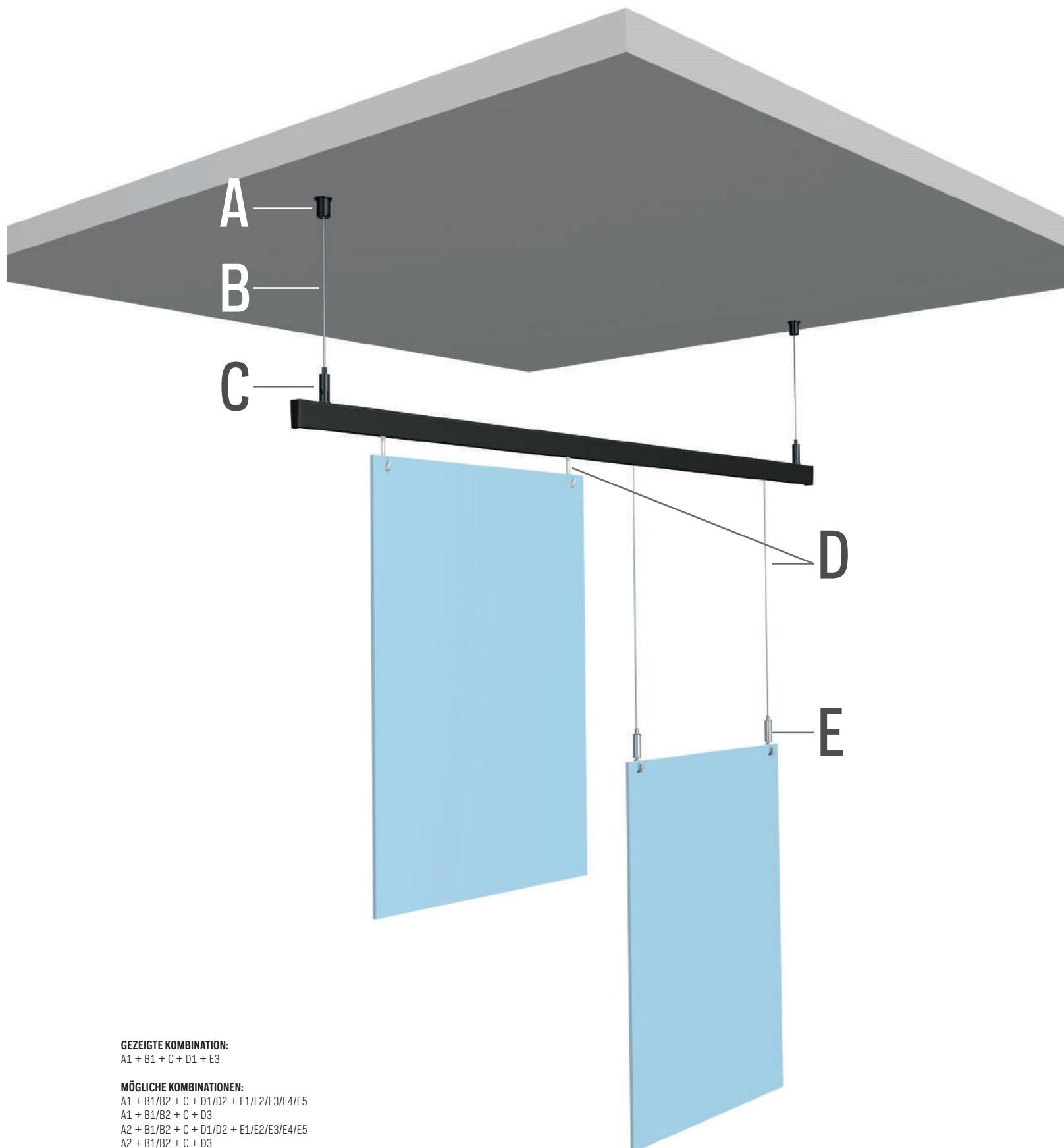

GEZEIGTE KOMBINATION:

A1 + B1 + C + D1 + E3

MÖGLICHE KOMBINATIONEN:

A1 + B1/B2 + C + D1/D2 + E1/E2/E3/E4/E5

A1 + B1/B2 + C + D3























A2 + B1/B2 + C + D1/D2 + E1/E2/E3/E4/E5

A2 + B1/B2 + C + D3

A3 + B3 + C + D1/D2 + E1/E2/E3/E4/E5

A3 + B3 + C + D3

XPO RAIL FREIE AUFHÄNGUNG

A	A1			A2			A3	
								
	DECKEKLEMME SCHWARZ C01BL 7807.100	DÜBEL (Ø 5 mm) 9.4931	SCHRAUBE 9.4929	DECKEKLEMME VERNICKELT C01NI 7807.110	DÜBEL (Ø 5 mm) 9.4931	SCHRAUBE 9.4929	DECKE-AUFHÄNGUNG AUTO GRIP 1,2 mm CS01NI 7807.140	
B	B1		B2		B3			
								
	STAHLDRAHT + GLEITER 1,2 mm 200 cm SCHWARZ 7807.200		STEEELWIRE + SLIDER 1,2 mm 200 cm NICKEL 7807.210		STAHLDRAHT 7 X 7 1,2 mm 10 M 7807.350	ZANGE 7807.900		
C	C							
								
	AUFHÄNGEKLEMME XPO RAIL 1,2 mm 7807.060	XPO RAIL 200 cm SCHWARZ 05.15201	ENDKAPPE XPO RAIL SCHWARZ 05.15030					
D	D1		D2		D3			
								
	STEEELWIRE + SLIDER 1,2 mm 200 cm BLACK 7807.200		STAHLDRAHT + GLEITER 1,2 mm 200 cm NICKEL 7807.210		TWISTER HOOK 9.4510			
E	E1	E2	E3	E4	E5			
								
	STAHLDRÄHTHAKEN AUTO GRIP 1,2 mm ST01BL 7807.010	STAHLDRÄHTHAKEN AUTO GRIP 1,2 mm ST01NI 7807.020	STAHLDRÄHTHAKEN AUTO GRIP 1,2 mm ST02NI 7807.030	STAHLDRÄHTHAKEN AUTO GRIP 1,2 mm ST03NI 7807.040	STAHLDRÄHTKLEMME AUTO GRIP 1,2 mm STC01NI 7807.050			

SIGN AUFHÄNGESYSTEME

XPO RAIL

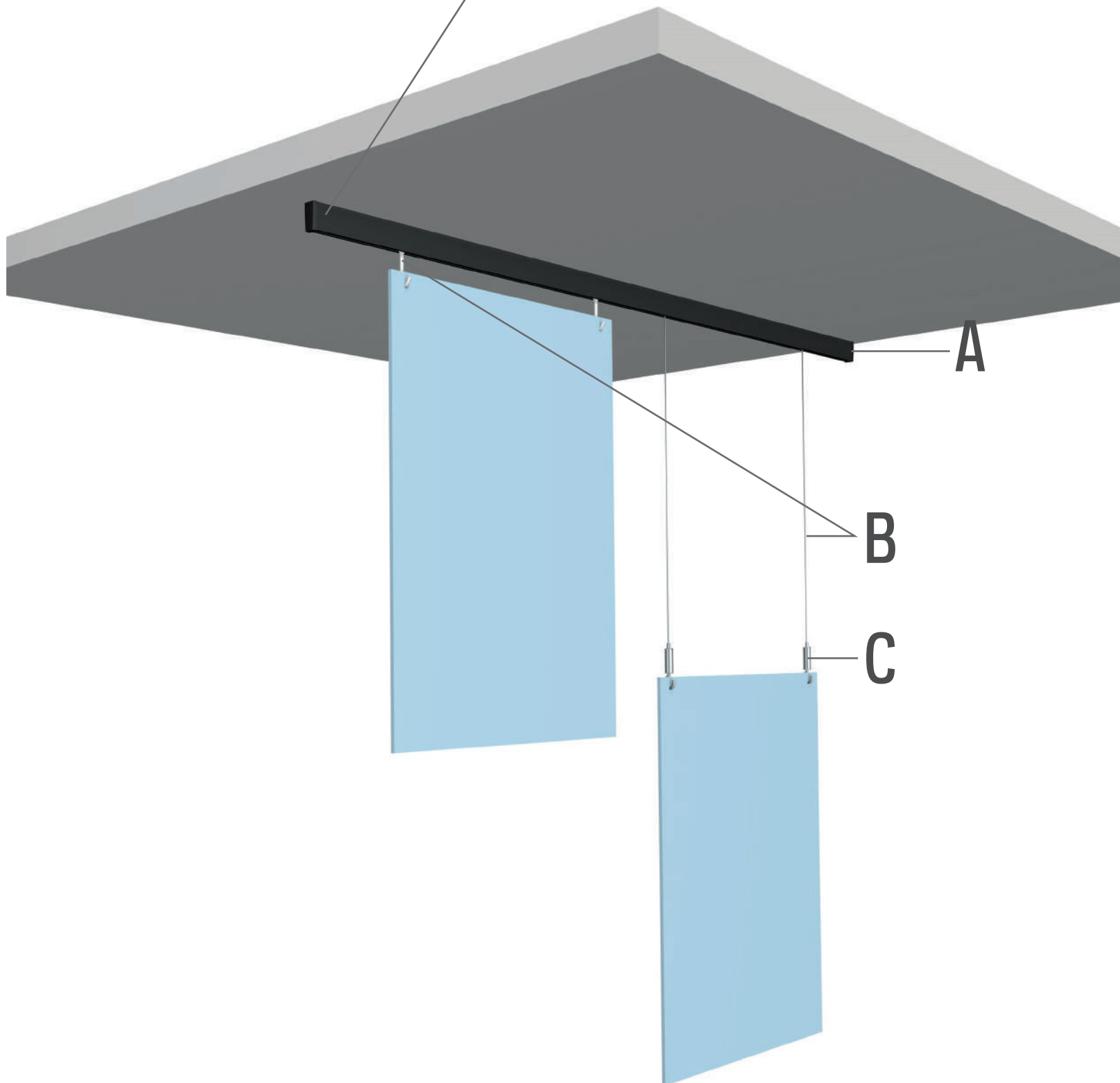

GEZEIGTE KOMBINATION:



A + B3
A + B1 + C3

MÖGLICHE KOMBINATIONEN:

A + B1/B2 + C1/C2/C3/C4/C5
A + B3





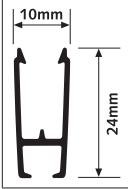

XPO RAIL

A

A		
		
XPO RAIL 200 cm SCHWARZ	XPO RAIL 200 cm WEISS/PRIMER	XPO RAIL 200 cm ALU GEBURSTET
05.15201	05.15200	05.15202







20
KG/M

A						
						
ENDKAPPE XPO RAIL SCHWARZ	ENDKAPPE XPO RAIL WEISS	CLIP CLICK&CONNECT XPO RAIL	DÜBEL (Ø 5 mm)	SCHRAUBE	BEFESTIGUNGS-MATERIAL XPO RAIL WEISS 200 CM	BEFESTIGUNGSMATERIAL XPO RAIL SCHWARZ/ALU 200 CM
05.15030	05.15020	05.15010	9.4929	9.4931	5092	5093

B

B1	B2	B3
		
STAHLDRABT + GLEITER 1,2 mm 200 cm SCHWARZ	STAHLDRABT + GLEITER 1,2 mm 200 cm NICKEL	TWISTER HOOK
7807.200	7807.210	9.4510

C

C1	C2	C3	C4	C5
				
STAHLDRABTHAKEN AUTO GRIP 1,2 mm ST01BL	STAHLDRABTHAKEN AUTO GRIP 1,2 mm ST01NI	STAHLDRABTHAKEN AUTO GRIP 1,2 mm ST02NI	STAHLDRABTHAKEN AUTO GRIP 1,2 mm ST03NI	STAHLDRABTKLEMMEN AUTO GRIP 1,2 mm STC01NI
7807.010	7807.020	7807.030	7807.040	7807.050

* INHALT SET BEFESTIGUNGSMATERIAL

		ANZAHL 200 cm	
	05.15010	CLIP XPO RAIL	6x
	9.4931	DÜBEL FISCHER 5 mm	6x
	9.4929	SCHRAUBE FÜR DÜBEL FISCHER 5 mm	6x
	05.15020 / 05.15030	ENDKAPPE XPO RAIL WEISS/SCHWARZ	2x
	2639	INSTRUKTION	1x





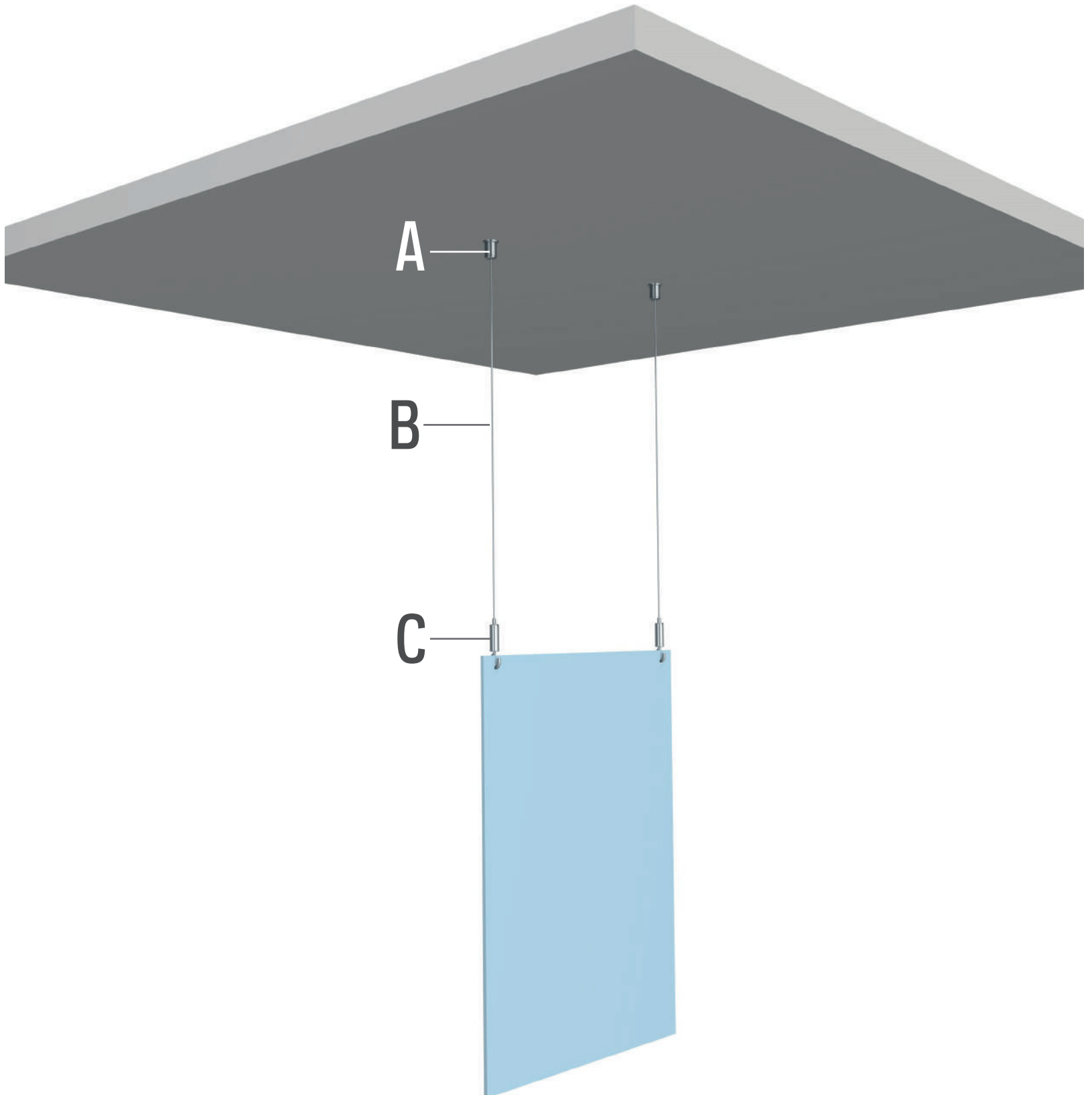













DECKE



GEZEIGTE KOMBINATION:
A2 + B2 + C3

MÖGLICHE KOMBINATIONEN:
A1 / A2 + B1 / B2 / B3 + C1 / C2 / C3 / C4 / C5

DECKE

A	A1			A2			A3	
								
	DECKEKLEMME SCHWARZ C01BL	DÜBEL (Ø 5 mm)	SCHRAUBE	DECKEKLEMME VERNICKELT N C01NI	DÜBEL (Ø 5 mm)	SCHRAUBE	DECKE-AUFHÄNGUNG AUTO GRIP 1,2 mm CS01NI	
7807.100	9.4931	9.4929	7807.110	9.4931	9.4929	7807.140		
B	B1		B2		B3			
								
	STAHLDRAHT + GLEITER 1,2 mm 200 cm SCHWARZ		STAHLDRAHT + GLEITER 1,2 mm 200 cm NICKEL		STAHLDRAHT 7 X 7 1,2 mm 10 M		ZANGE	
	7807.200		7807.210	7807.350	7807.900			
C	C1	C2	C3	C4	C5			
								
	STAHLDRATHAKEN AUTO GRIP 1,2 mm ST01BL	STAHLDRATHAKEN AUTO GRIP 1,2 mm ST01NI	STAHLDRATHAKEN AUTO GRIP 1,2 mm ST02NI	STAHLDRATHAKEN AUTO GRIP 1,2 mm ST03NI	STAHLDRATHKLEMME AUTO GRIP 1,2 mm STC01NI			
7807.010	7807.020	7807.030	7807.040	7807.050				
D	KOMPLETTSET							
								
	SET DECKE 2x STAHLDRAHT 1,2 mm 300 cm + 2x DECKEKLEMME VERNICKELT + 2x STAHLDRATHAKEN							
7807.520								

SIGN AUFHÄNGESYSTEME

SYSTEMDECKE

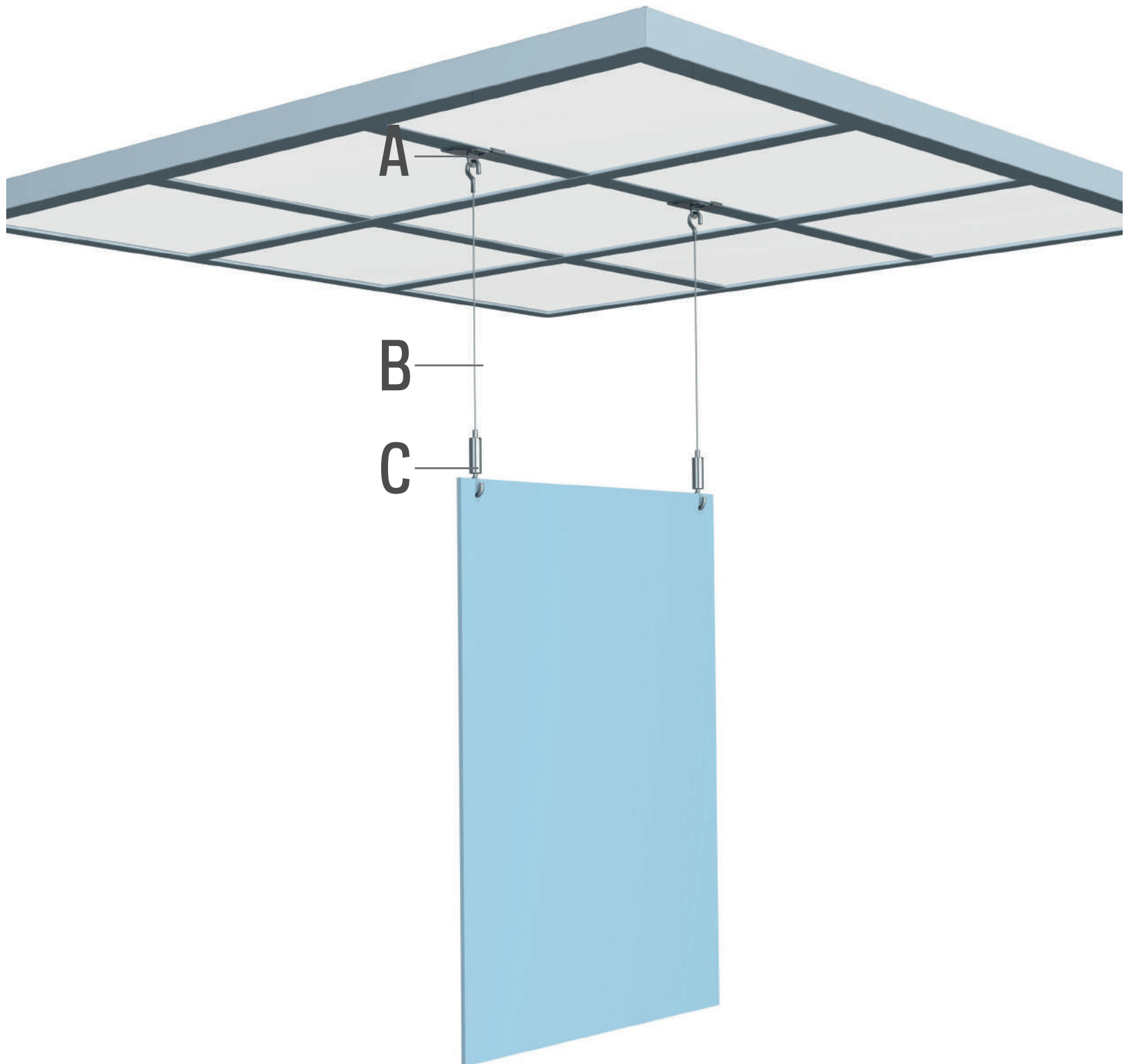

GEZEIGTE KOMBINATION:
A1 + B1 + C3

MÖGLICHE KOMBINATIONEN:
1 + B1 + C1/C2/C3/C4/C5
A2 + B2 + C1/C2/C3/C4/C5

SYSTEMDECKE

A

A1



SYSTEMDECKEKLEMME
20 mm

7807.120

A2



SYSTEMDECKEKLEMME 20 mm
+ AUFHÄNGUNG AUTO GRIP 1,2 mm

7807.130

B

B1



STAHLDRAHT + HAKEN 1,2 mm 300 cm

7807.310

B2



STAHLDRAHT 7 X 7
1,2 mm 10 M

7807.350



ZANGE

7807.900

C

C1



STAHLDRATHAKEN
AUTO GRIP
1,2 mm ST01BL

7807.010

C2



STAHLDRATHAKEN
AUTO GRIP
1,2 mm ST01NI

7807.020

C3



STAHLDRATHAKEN
AUTO GRIP
1,2 mm ST02NI

7807.030

C4



STAHLDRATHAKEN
AUTO GRIP
1,2 mm ST03NI

7807.040

C5



STAHLDRATHKLEMME
AUTO GRIP
1,2 mm STC01NI

7807.050

D

KOMPLETTSET



2X

SET SYSTEMDECKE
2x STAHLDRAHT 1,2 mm 300 cm +
2x SYSTEMDECKEKLEMME + 2x STAHLDRATHAKEN

7807.510



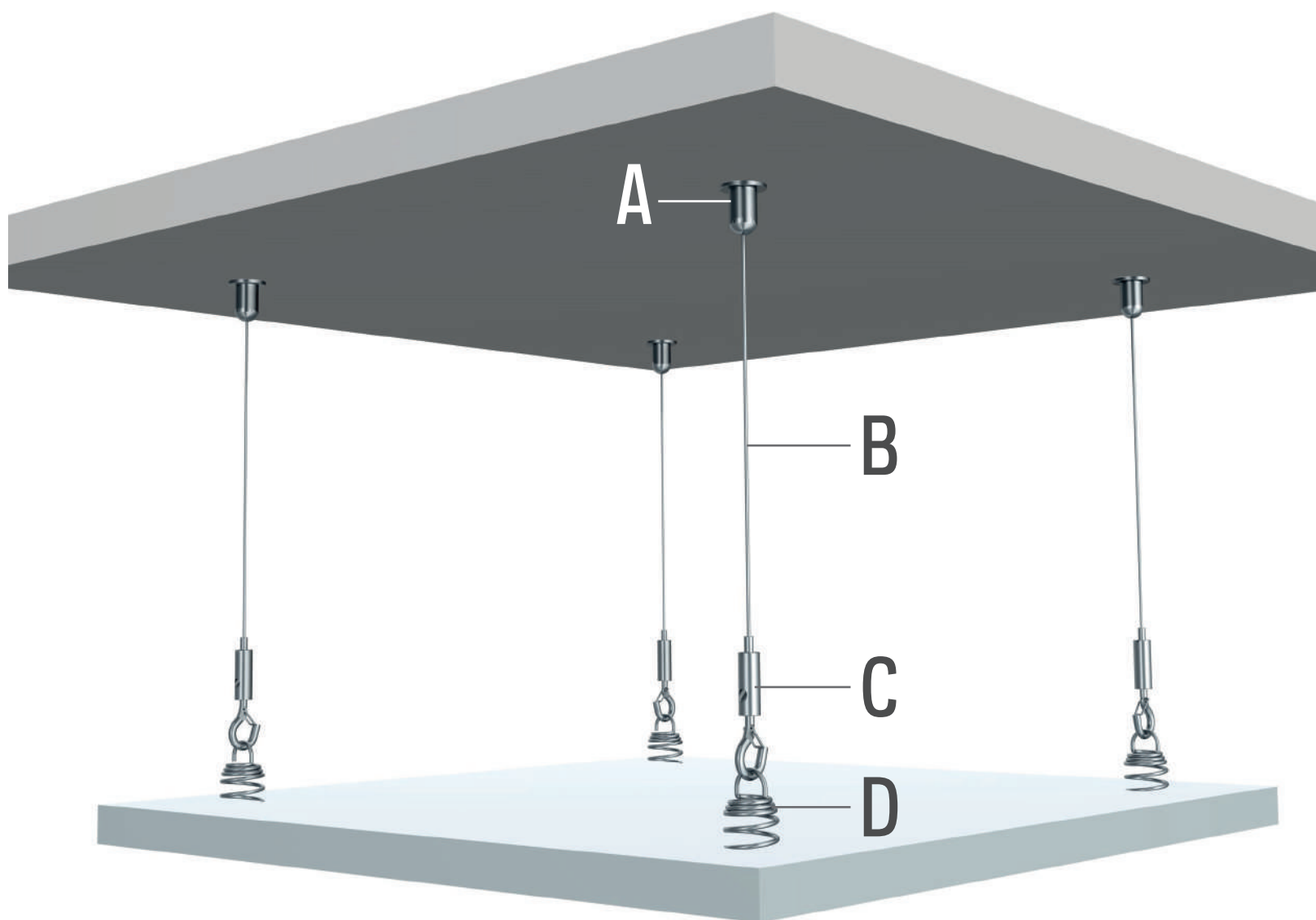













DECKE AKUSTIK



GEZEIGTE KOMBINATION:
A2 + B2 + C4 + D

MÖGLICHE KOMBINATIONEN:
1/A2 + B1/B2 + C1/C2/C3/C4 + D
A3 + B3 + C1/C2/C3/C4 + D

DECKE AKUSTIK

A	A1			A2			A3	
								
	DECKEKLEMME SCHWARZ C01BL 7807.100	DÜBEL (Ø 5 mm) 9.4931	SCHRAUBE 9.4929	DECKEKLEMME VERNICKELT C01NI 7807.110	DÜBEL (Ø 5 mm) 9.4931	SCHRAUBE 9.4929	DECKE-AUFHÄNGUNG AUTO GRIP 1,2 mm CS01NI 7807.140	
B	B1		B2		B3			
								
	STAHLDRAHT + GLEITER 1,2 mm 200 cm SCHWARZ 7807.200		STAHLDRAHT + GLEITER 1,2 mm 200 cm NICKEL 7807.210		STAHLDRAHT 7 X 7 1,2 mm 10 M 7807.350	ZANGE 7807.900		
C	C1	C2	C3	C4				
								
	STEELWIRE HOOK AUTO GRIP 1,2 mm ST01BL 7807.010	STEELWIRE HOOK AUTO GRIP 1,2 mm ST01NI 7807.020	STEELWIRE HOOK AUTO GRIP 1,2 mm ST02NI 7807.030	STEELWIRE HOOK AUTO GRIP 1,2 mm ST03NI 7807.040				
D	D							
								
AKUSTIKFEDER 01-NI 7807.400								

SIGN AUFHÄNGESYSTEME

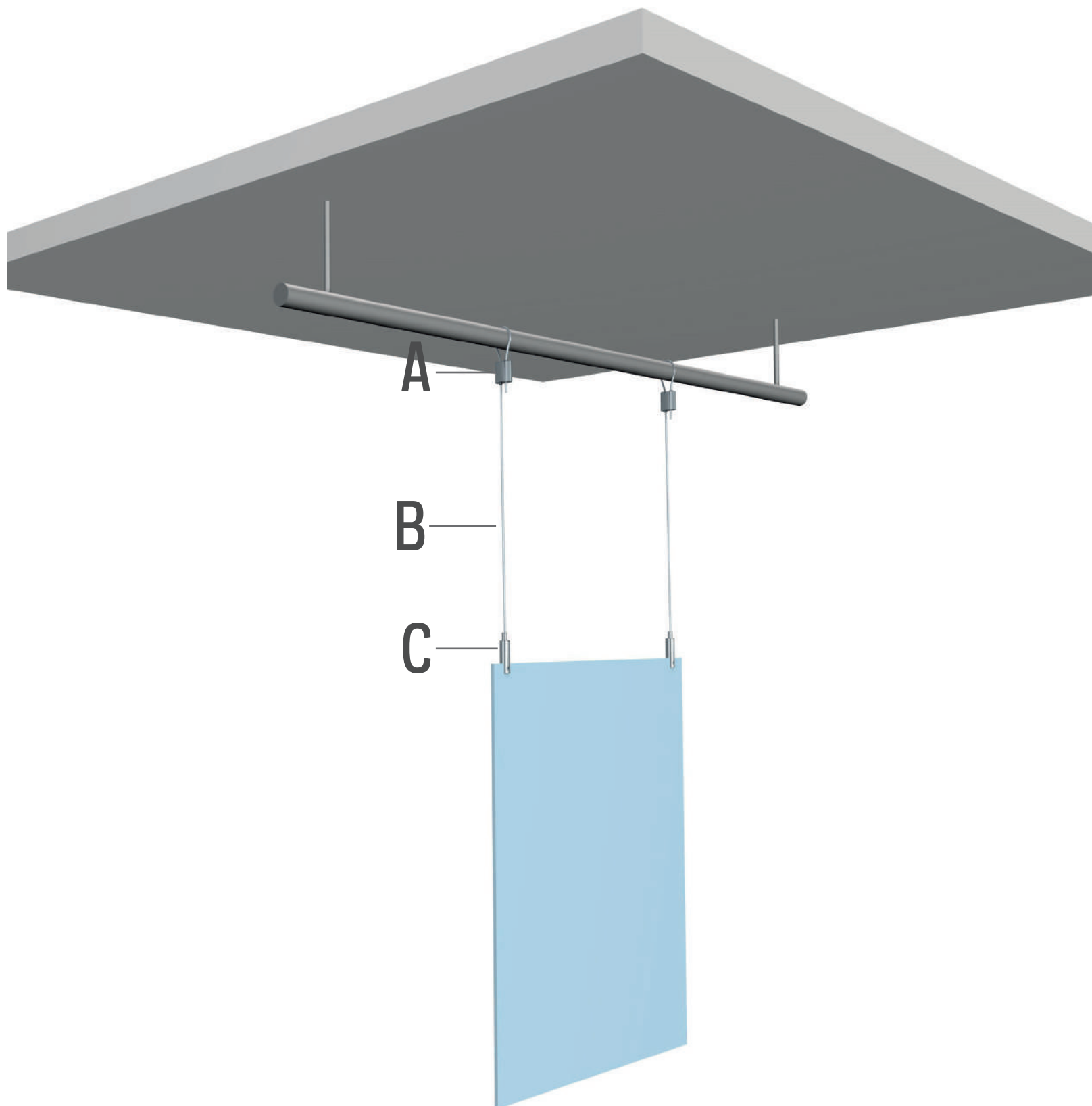

LOOP HANGER







GEZEIGTE KOMBINATION:
A + B + C5

MÖGLICHE KOMBINATIONEN:
A + B + C1/C2/C3/C4/C5

LOOP HANGER

A	A		B	
				
	LOOP HANGER 1,0 - 1,5 mm		STAHLDRAHT 7 X 7 1,2 mm 10 M	ZANGE
	7805.052		7807.350	7807.900



C	C1	C2	C3	C4	C5
					
	STAHLDRÄHAKEN AUTO GRIP 1,2 mm ST01BL	STAHLDRÄHAKEN AUTO GRIP 1,2 mm ST01NI	STAHLDRÄHAKEN AUTO GRIP 1,2 mm ST02NI	STAHLDRÄHAKEN AUTO GRIP 1,2 mm ST03NI	STAHLDRÄHAKEN AUTO GRIP 1,2 mm STC01NI
	7807.010	7807.020	7807.030	7807.040	7807.050

AUFHÄNGESETS



D



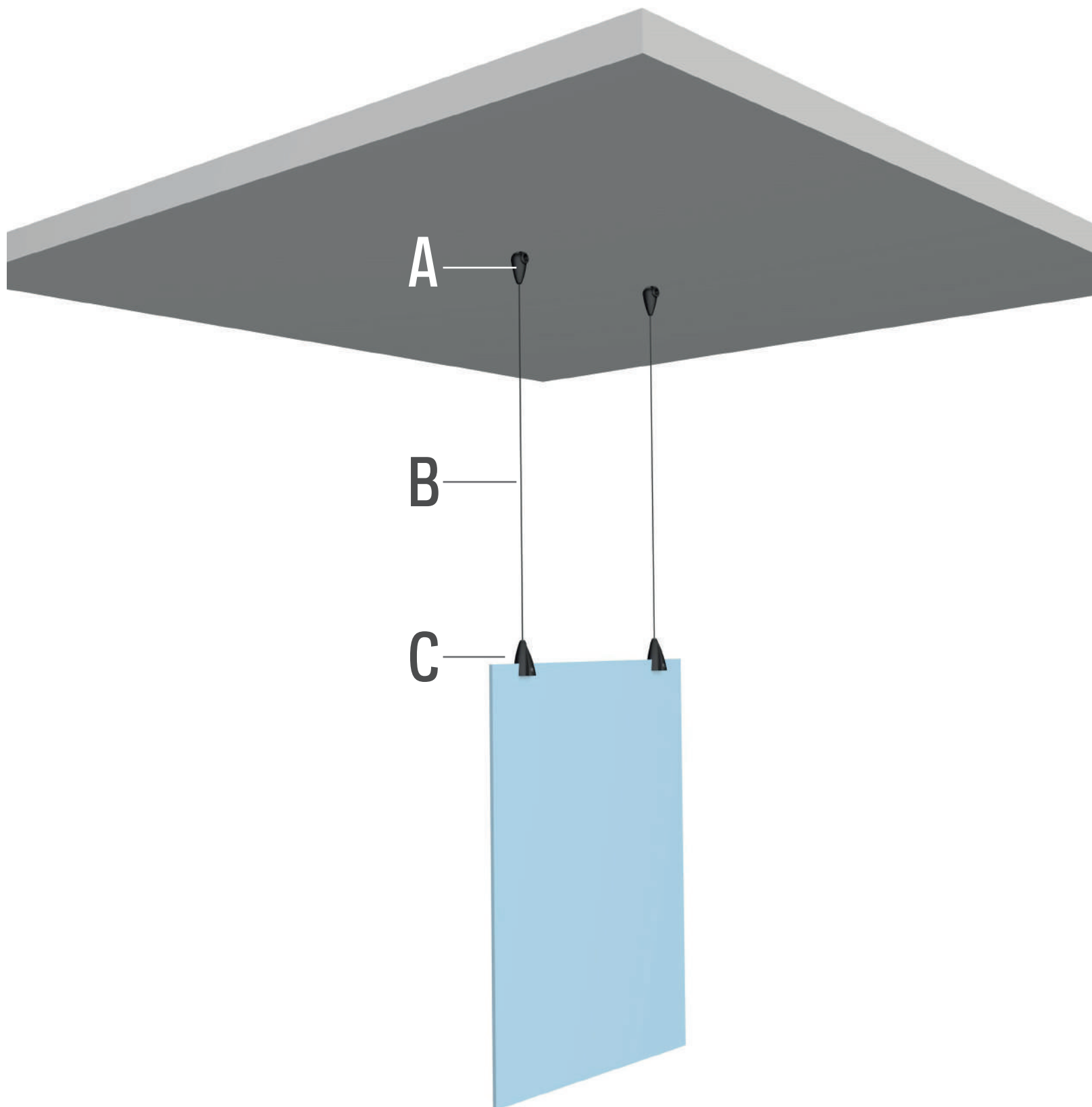

E

AUFHÄNGESETS D	AUFHÄNGESETS E
	
SET LOOP HANGER STAHLDRAHT 1,2 mm 300 cm + HAKEN	SET LOOP HANGER STAHLDRAHT 1,2 mm 300cm + SCHLAUFE
7840.300	7840.310

UNI HANGER / PANEL GRIPS



UNI HANGER / PANEL GRIPS

A		
	 	
UNI HANGER	DÜBEL (Ø 5 mm)	SCHRAUBE
7806.150	9.4931	9.4929

B1	B2	B3
		
TWISTER 1 mm STAHLDRRAHT SCHWARZ 150 cm	TWISTER 1 mm STAHLDRRAHT SCHWARZ 200 cm	TWISTER 1 mm STAHLDRRAHT SCHWARZ 300 cm
09.63150	09.63200	09.63300

C

PANEL GRIP SCHWARZ (1-4 mm PANEELE)
7806.140

SIGN AUFHÄNGESYSTEME

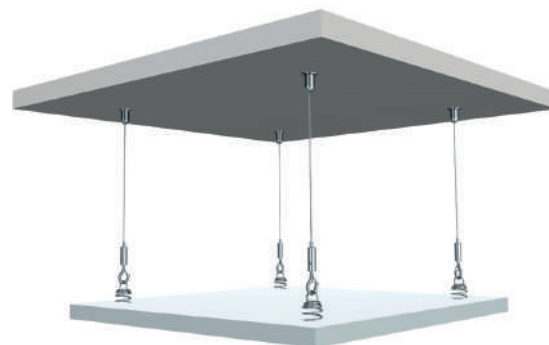
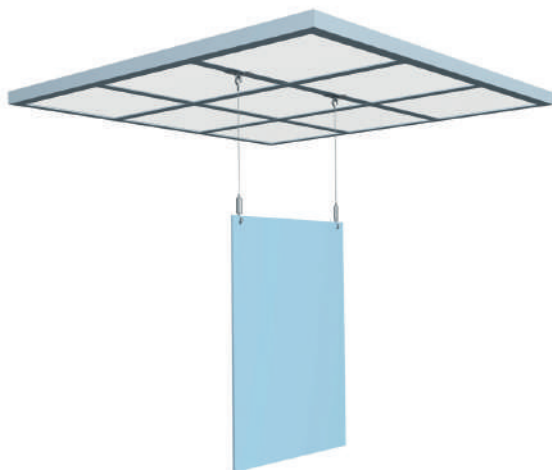
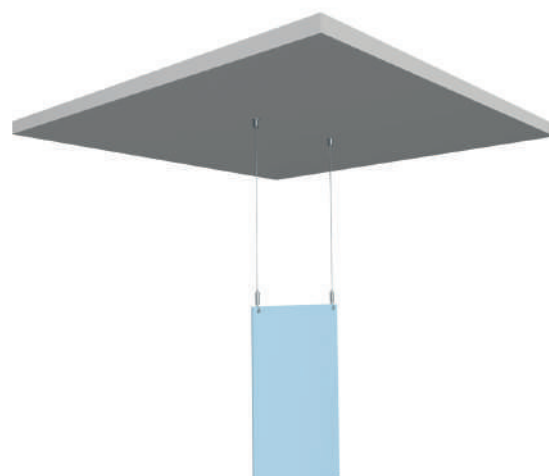
SIGN AUFHÄNGESYSTEME



Artiteq hat sich bei seinen Aufhängesystemen für den Fischer Universaldübel UX 5 x 30 R entschieden. Der Fischer Universaldübel UX 5 x 30 R eignet sich für verschiedene Baustoffe wie Beton, Stein und Gipskartonplatten. Je nach Baustoff gilt für den Dübel eine maximale Belastung von **30 kg**. Der zu verwendende Bohrer muss einen Durchmesser von 5 mm haben. Der Dübel hat eine Länge von 30 mm. Die in Kombination mit dem Dübel zu verwendende Schraube ist 38 mm lang und hat einen Durchmesser von 3,5 mm (einzudrehen mit einem Bit PZ2).

Um die maximale Belastung eines Sign-Aufhängesystems zu bestimmen, ist es notwendig zu wissen, welche Befestigungsmittel verwendet werden und auf welchem Untergrund, d. h. in welchem Baustoff sie befestigt werden. Alle Elemente des Sign-Aufhängesystems haben eine maximale Tragfähigkeit. Dies ist die maximale Tragfähigkeit des Teils selbst und nicht die maximale Tragfähigkeit, die bei dem gesamten System zu beachten ist. Für das gesamte System ist die für die Befestigungsmittel in Kombination mit der Art des Baustoffes angegebene Tragfähigkeit **maßgeblich**.

Bei jedem Sign-Aufhängesystem darf das Gewicht des Gegenstands, der aufgehängt werden soll, die maximale Tragfähigkeit der Befestigungsmittel nicht übersteigen. Wenn unsere Systeme an anderen abgehängten Teilen, wie beispielsweise abgehängten Decken, aufgehängt werden sollen, muss die maximale Belastbarkeit eines solchen abgehängten Teils bekannt sein. In den folgenden Tabellen finden Sie die maximale Belastbarkeit des FischerDübels in Kombination mit verschiedenen Baustoffen und die maximale Tragfähigkeit der einzelnen Elemente der Sign-Aufhängesysteme.

TYPE		UX 5X 30	
RECOMMENDED LOADS IN THE RESPECTIVE BASE MATERIAL F _{REC} ²⁾			
Concrete	≥ C20/25	[kN]	0,30
Solid brick	≥ Mz 12	[kN]	0,20
Perforated sand-lime brick	≥ KSL 12	[kN]	0,30
Vertically perforated brick	≥ Hlz 12	[kN]	0,20
Aerated concrete	≥ AAC 4	[kN]	0,15
Gypsum plasterboard	12,5 mm	[kN]	0,10
Gypsum plasterboard	25 mm	[kN]	0,10
Gypsum fibreboard	(Fermacell)	[kN]	0,20
Gypsum block	ρ ≥ 0,9 kg/dm ³	[kN]	-



1 Required safety factors are considered.
2 Valid for tensile load, shear load and oblique load under any angle

ARTIKEL NR.	BESCHREIBUNG	MAX. BELASTBARKEIT
7807.060	Aufhängeklemme Xpo Rail 1,2 mm	15 kg
7807.200	Stahldraht + Gleiter 1,2 mm 200 cm schwarz	15 kg
7807.210	Stahldraht + Gleiter 1,2 mm 200 cm vernickelt	15 kg
7807.100	Deckeklemme schwarz C01BL	15 kg
7807.110	Deckeklemme vernickelt C01NI	15 kg
7807.140	Decke-Aufhängung auto grip 1,2 mm CS01NI	15 kg
7807.350	Stahldraht 7x7 1,2 mm 10 m	15 kg
7805.052	Loop Hanger 1,0 mm - 1,5mm	10 kg
7807.120	Systemdeckeklemme 20 mm	5 kg
7807.130	Systemdeckeklemme 20 mm + Aufhängung auto grip 1,2 mm	5 kg
7807.310	Stahldraht + Haken 1,2 mm 300 cm	15 kg
7807.010	Stahldrahtaken auto grip 1,2 mm ST01BL	15 kg
7807.020	Stahldrahtaken auto grip 1,2 mm ST01NI	15 kg
7807.030	Stahldrahtaken auto grip 1,2 mm ST02N	15 kg
7807.040	Stahldrahtaken auto grip 1,2 mm ST03NI	15 kg
7807.400	Akustikfeder 01-NI	5 kg
7807.050	Stahldrahtklemme auto grip 1,2 mm STC01NI	15 kg

▶ HILFSMITTEL FÜR DEN VERKAUF



HIGH QUALITY
MULTIFUNCTIONAL
DESIGN



DISPLAYS & DEMONSTRATIONSMITTEL



DISPLAY HANGING SOLUTIONS MICRO GRIP		
3291C	DISPLAY HANGING SOLUTIONS MICRO GRIP	50x34x212 cm

INHALT DISPLAY HANGING SOLUTIONS MICRO GRIP (3291C)		ANZAHL
9.7130	ALL-IN-ONE KIT 2 m CLICK MICRO GRIP RAIL WEISS/PRIMER	12
9.7131	ALL-IN-ONE KIT 4 m CLICK MICRO GRIP RAIL WEISS/PRIMER	8
9.7090	MICRO GRIP 2 mm (2X)	10
9.7091	TWISTER 2 mm PERLON 2mm 200 cm + MICRO GRIP 2 mm	10
9.7092	TWISTER 2 mm PERLON 2mm 200 cm (2X)	5
9.7093	SET BEFESTIGUNGSMATERIAL CLICK RAIL 2 m	5
9.7094	PICTURE MOUSE SOLO	5
9.7141	INFO RAIL RETAIL PACK WEISS 100 cm	5

INHALT DISPLAY 3291C:

INFO RAIL RETAIL PACK







9.7141





INFO RAIL RETAIL PACK WEISS 100 cm

SIEHE SEITE 96 FÜR INFO RAIL

INHALT DISPLAY 3291C:

ALL-IN-ONE CLICK RAIL WEISS/PRIMER TWISTER MICRO GRIP 20 KG

ALL-IN-ONE KIT 2m				
	 1x 2m	 6x	 2x	 2x 150 cm max. 20 kg
	CLICK RAIL WEISS/PRIMER RAL 9016	BEFESTIGUNGSMATERIAL	ENDKAPPE	MICRO GRIP 2 mm + TWISTER 2 mm PERLON
ARTIKEL NR.	9.7130			

ALL-IN-ONE KIT 4m				
	 2x 2m	 12x	 2x	 3x 150 cm max. 20 kg
	CLICK RAIL WEISS/PRIMER RAL 9016	BEFESTIGUNGSMATERIAL	ENDKAPPE	MICRO GRIP 2 mm + TWISTER 2 mm PERLON
ARTIKEL NR.	9.7131			

SIEHE SEITE 8 FÜR CLICK RAIL

INHALT DISPLAY 3291C:

RETAIL VERKAUFSVERPACKUNGEN

	9.7090	MICRO GRIP 2 mm (2x)
	9.7091	TWISTER 2 mm PERLON 200 cm + MICRO GRIP 2 mm
	9.7092	TWISTER 2 mm PERLON 200 cm (2x)
	9.7093	SET BEFESTIGUNGSMATERIAL CLICK RAIL 2 m
	9.7094	PICTURE MOUSE SOLO

DISPLAYS & DEMONSTRATIONSMITTEL



DISPLAY ART HANGING SOLUTIONS XS		
3290C	DISPLAY AHS XS	50 x 34 x 212 cm

INHALT DISPLAY ART HANGING SOLUTIONS XS		ANZAHL
9.7051	ENDKAPPE WEISS (2x)	6
9.7053	ECKVERBINDUNG (2x)	6
9.7055	CLICK & CONNECT (6x) + SCHRAUBEN + DÜBELN	6
9.7076	TWISTER 2 mm PERLON 200 cm (2x)	12
9.7058	HAKEN 15 kg (2x)	6
9.7082	HAKEN 4 kg + TWISTER 2 mm PERLON 150 cm	6
9.7075	HAKEN 4 kg (2x)	6
9.7083	HAKEN 15 kg + TWISTER 2 mm PERLON 150 cm	6
9.4348	CLICK RAIL WEISS/PRIMER 200 cm	20
9.7162	ALL-IN-ONE KIT CLICK RAIL WEISS/PRIMER 200 cm	12
	BROSCHÜR	25
3290	DISPLAY	1

ZUBEHÖR RETAIL VERKAUFSVERPACKUNGEN







9.7051	ENDKAPPE WEISS (2x)
9.7053	ECKVERBINDUNG (2x)
9.7055	CLICK & CONNECT (6x) + SCHRAUBEN + DÜBELN
9.7076	TWISTER 2 mm PERLON 200 cm (2x)
9.7058	HAKEN 15 kg (2x)
9.7082	HAKEN 4 kg + TWISTER 2 mm PERLON 150 cm
9.7075	HAKEN 4 kg (2x)
9.7083	HAKEN 15 kg + TWISTER 2 mm PERLON 150 cm





ALL-IN-ONE CLICK RAIL TWISTER 15 KG HOOK

RETAIL VERKAUFSVERPACKUNGEN





ALL-IN-ONE KIT 2m

	 1x 2m	 6x	 2x	 2x 150 cm max. 15 kg
	CLICK RAIL WEISS/PRIMER RAL 9016	BEFESTIGUNGSMATERIAL	ENDKAPPE	HAKEN 15 kg + TWISTER 2 mm PERLON
ARTIKEL NR.	9.7162			





ALL-IN-ONE KIT 2m

	 1x 2m	 6x	 2x	 2x 150 cm max. 15 kg
	CLICK RAIL WEISS RAL 9010	BEFESTIGUNGSMATERIAL	ENDKAPPE	HAKEN 15 kg + TWISTER 2 mm PERLON
ARTIKEL NR.	9.7161			

ALL-IN-ONE KIT 2m

	 1x 2m	 6x	 2x	 2x 150 cm max. 15 kg
	CLICK RAIL ALU GEBÜRSTET	BEFESTIGUNGSMATERIAL	ENDKAPPE	HAKEN 15 kg + TWISTER 2 mm PERLON
ARTIKEL NR.	9.7163			

ALL-IN-ONE KIT 2m

	 1x 2m	 6x	 2x	 2x 150 cm max. 15 kg
	CLICK RAIL ALU GEBÜRSTET	BEFESTIGUNGSMATERIAL	ENDKAPPE	HAKEN 15 kg + TWISTER 2 mm STAHLDRAHT
ARTIKEL NR.	9.7164			

DISPLAYS & DEMONSTRATIONSMITTEL

DEMONSTRATIONSMITTEL



DEMOBOARDS	
9.5730	DEMOBOARD CLICK RAIL PRO 50 x 130 cm
9.5731	DEMOBOARD COMBI RAIL PRO LIGHT 50 x 130 cm
9.5732	DEMOBOARD CLASSIC RAIL + CLASSIC RAIL+ 50 x 130 cm
9.5733	DEMOBOARD DECO RAIL 50 x 130 cm
9.5735	DEMOBOARD DISPLAY IT FIXED + FLEX 50 x 130 cm
9.5737	DEMOBOARD MAGNETISCHES SORTIMENT 50 x 130 cm
9.5739	DEMOBOARD WHITEBOARDSET + TRENNWANDHAKEN 50 x 130 cm
9.5740	DEMOBOARD CONTOUR RAIL 50 x 130 cm
9.5741	DEMOBOARD LOOP HANGER 50 x 130 cm
9.5742	DEMOBOARD INFO RAIL + INFO RAIL ME 50 x 130 cm
9.5743	DEMOBOARD CLICK FRAMES + POSTER SNAP 50 x 130 cm
9.5745	DEMOBOARD SHADOWLINE 50 x 130 cm
9.5746	DEMOBOARD ARTSTRIP + CEILING STRIP 50 x 130 cm
9.5747	DEMOBOARD TOP RAIL + UP RAIL 50 x 130 cm



DISPLAY (DOPPELSEITIG)	
3324	DISPLAY (150 cm HÖHE, 40 cm BREITE)

WÄHLEN SIE 2 PANELEE:

9.5801	BILDERSCHIENEN - WANDSYSTEME
9.5802	BILDERSCHIENEN - DECKEN/EINBAUSYSTEME
9.5803	BILDERSCHIENEN - ZUBEHÖR FÜR RAHMEN
9.5807	BILDERSCHIENEN - SOLOSYSTEME
9.5805	PRÄSENTATIONSSYSTEME - KABELSYSTEME
9.5808	PRÄSENTATIONSSYSTEME - SCHIENENSYSTEME
9.5804	SIGN AUFHÄNGESYSTEME
9.5806	SIGN AUFHÄNGESYSTEME - SCHIENEN
9.5809	PRÄSENTATIONSSYSTEME DISPLAY IT LED FLEX
9.5810	PRÄSENTATIONSSYSTEME DISPLAY IT LED FIXED

DISPLAYS & DEMONSTRATIONSMITTEL

DEMONSTRATIONSMITTEL

SAMPLE KIT		
3250	BILDERSCHIENEN - EINBAUSYSTEME	15,5 x 7,5 x 7,5 cm
3252	BILDERSCHIENEN - WANDSYSTEME (CONTOUR RAIL / CLICK RAIL / CLICK RAIL PRO)	25 x 12,5 x 2,5 cm
3254	BILDERSCHIENEN - DECKENSYSTEME (ART STRIP / TOP RAIL)	25 x 12,5 x 2,5 cm



DEMOKOFFER		
5038	DEMONSTRATIONSKOFFER + 3 MUSTERPANELEE	58 x 40 x 12 cm
5038A	3 MUSTERPANELEE	



BROSCHÜRES

ARTIKEL NR.	BESCHREIBUNG
2740	ARTITEQ PRODUKTKATALOG NL
2741	ARTITEQ PRODUKTKATALOG EN
2742	ARTITEQ PRODUKTKATALOG FR
2743	ARTITEQ PRODUKTKATALOG DE
2490	BROSCHÜRE AUFHÄNGESYSTEME FÜR SCHULEN NL
2491	BROSCHÜRE AUFHÄNGESYSTEME FÜR SCHULEN EN
2492	BROSCHÜRE AUFHÄNGESYSTEME FÜR SCHULEN FR
2493	BROSCHÜRE AUFHÄNGESYSTEME FÜR SCHULEN DE
2494	BROSCHÜRE EINBAUSYSTEME NL
2495	BROSCHÜRE EINBAUSYSTEME EN
2496	BROSCHÜRE EINBAUSYSTEME FR
2497	BROSCHÜRE EINBAUSYSTEME DE
2680	BROSCHÜRE B2B NL
2681	BROSCHÜRE B2B EN
2685	BROSCHÜRE BACK FRAME HANGING SYSTEM NL
2686	BROSCHÜRE BACK FRAME HANGING SYSTEM EN

ARTIKEL NR.	BESCHREIBUNG
3746	BROSCHÜRE ENJOY LIFE LOVE LIVING NL
3747	BROSCHÜRE ENJOY LIFE LOVE LIVING EN
3748	BROSCHÜRE ENJOY LIFE LOVE LIVING FR
3450	BROSCHÜRE ENJOY LIFE LOVE LIVING DE
2602	BROSCHÜRE IMAGINE IT NL
2603	BROSCHÜRE IMAGINE IT FR
2604	BROSCHÜRE IMAGINE IT DE
2605	BROSCHÜRE IMAGINE IT EN
2725	BROSCHÜRE DISPLAY IT LED NL
2726	BROSCHÜRE DISPLAY IT LED EN
2727	BROSCHÜRE DISPLAY IT LED DE
2728	BROSCHÜRE DISPLAY IT LED FR
1059	MINI MINIKATALOG

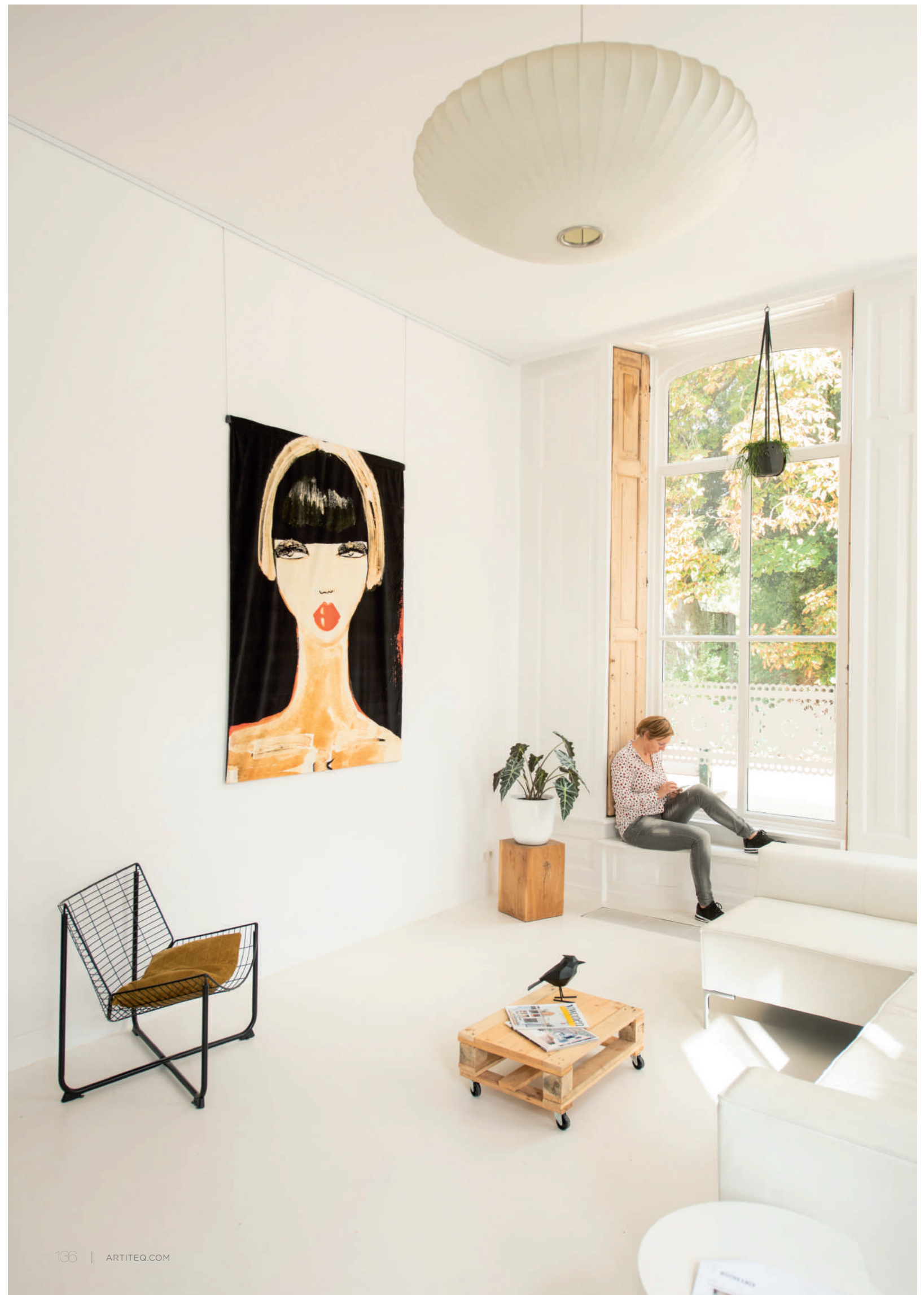

INDEX

ARTIKEL NR.	SEITE	ARTIKEL NR.	SEITE	ARTIKEL NR.	SEITE	ARTIKEL NR.	SEITE	ARTIKEL NR.	SEITE
05.01210	8	05.16050	72	05.75362	32	2493	135	30.41200	60/63
05.01310	8	05.16060	72	09.09166	79	2494	135	30.41250	60/63
05.05320	10	05.16300	72	09.13100	59	2495	135	30.42100	65
05.05330	10	05.16301	72	09.13150	59	2496	135	30.42150	65
05.05420	10	05.17010	72	09.13200	59	2497	135	30.42200	65
05.05430	10	05.17300	72	09.13250	59	2563	22	3199	132/133
05.06010	22/38	05.17301	72	09.13300	59	2602	135	3250	135
05.06020	22	05.47100	94	09.23100	59	2603	135	3252	135
05.06200	22	05.47150	98	09.23150	59	2605	135	3254	135
05.06300	22	05.47160	96	09.23200	45/59	2606	135	3255	135
05.07310	34	05.47170	96	09.23250	59	2620	135	3289	19
05.08310	34	05.47200	98	09.23300	59	2621	135	3290	132/133
05.08320	35	05.53100	98	09.23500	59	2622	135	3291C	130/131
05.08330	35	05.53200	98	09.33100	59	2623	135	3301	135
05.08410	37	05.54025	96	09.33150	59	30.11200	12/13	3324	130
05.08420	36	05.54050	96	09.33200	59	30.11201	12/13	3746	135
05.09166	81/83	05.54100	96	09.33250	59	30.11300	12/13	3747	135
05.10166	81/83	05.54200	96	09.33300	59	30.11301	12/13	3748	135
05.13099	102	05.54300	96	09.33500	59	30.21150	59	3750	135
05.13133	102	05.55025	96	09.63150	125	30.21200	59	40.11200	14
05.13166	102	05.55050	96	09.63200	125	30.21220	38	40.11300	14
05.14010	102	05.55100	96	09.63300	125	30.21300	59	40.21200	14
05.14099	102	05.55200	96	1015	30	30.22150	59	40.21500	14
05.14133	102	05.55300	96	1016	30	30.22200	59	40.21700	14
05.14166	102	05.56025	92	1017	32	30.22300	59	40.31300	14
05.15010	115	05.56100/200	92	1059	135	30.31110	38	40.31500	14
05.15020	115	05.60100	103	2386	8	30.31180	13	40.32060	14
05.15030	113/115	05.60200	103	2387	11	30.31210	12/38	40.32100	14
05.15200	115	05.61100	103	2388	12	30.31220	13/39	40.32300	14
05.15201	113/115	05.61200	103	2389	17	30.31310	12/39	40.41120	14
05.15202	115	05.75100	30/32	2390	24	30.31320	12/39	40.41135	14
05.16010	72	05.75110	30	2490	135	30.31330	12/39	40.41150	14
05.16030	72	05.75126	30	2491	135	30.31340	12/39	40.41303	14
05.16040	72	05.75213	30	2492	135	30.41100	60/63	40.41306	14

INDEX

ARTIKEL NR.	SEITE	ARTIKEL NR.	SEITE	ARTIKEL NR.	SEITE	ARTIKEL NR.	SEITE	ARTIKEL NR.	SEITE
40.41308	14	5038A	135	7803.301	85/91	7807.310	119	9.4105	38
4050	77	5092	111	7803.302	85/91	7807.350	113/117/119/ 121/123	9.4107	38
4051	77	5093	111	7804.210	83/103	7807.400	121	9.4108	38
40.51350	54	5094	8/39	7804.220	83/103	7807.900	113/117/119/ 121/123	9.4112	38
40.51360	54	5095	8/39	7804.310	83/103	7820.200	81/83	9.4113	38
4054	76	7020.021	108	7804.320	83/103	7820.210	81/83	9.4114	38
4055	76	7025.030	108	7805.001	89/91	7820.220	81/83	9.4119	38
4056	77	7025.084	108	7805.002	89/91	7820.400	89	9.4120	38
4057	76	7220.110	100	7805.003	91	7830.401	89	9.4121	38
4058	76	7350.050	108	7805.005	89/91	7835.040	103	9.4122	38
4059	76	7350.070	108	7805.007	65/68	7840.100	68	9.4123	38
4060	8/39	7350.100	108	7805.014	68	7840.150	45	9.4124	38
4061	8/39	7350.120	108	7805.016	68	7840.220	44	9.4151	17
4064	8/39	7410.001	47	7805.030	45	7840.240	44	9.4152	17
4065	8/39	7410.002	47	7805.040	45	7840.300	123	9.4153	17
4066	10/39	7410.003	47	7805.042	44	7840.310	123	9.4155	17
4067	10/39	7410.004	47	7805.050	76	7840.320	123	9.4161	17
4068	24/39	7430.001	89	7805.052	123	7840.330	123	9.4162	17
4069	24/39	7430.010	68/100	7805.055	76	805.249	72	9.4163	17
4070	24/39	7430.020	68/100	7806.140	123	807.025	77	9.4165	17
4071	17/18	7600.110	42	7806.150	123	808.130	77	9.4170	17
4072	17/18/39	7600.120	42	7807.010	113/115/117/ 119/121/123	808.600	77	9.4171	17
4073	10/39	7700.003	85	7807.020	113/115/117/ 119/121/123	808.650	77	9.4188	91
4074	10/39	7700.004	85	7807.030	113/115/117/ 119/121/123	808.720	77	9.4196	59
4075	24/39	7706.003	85/87	7807.040	113/115/117/ 119/121/123	809.001	77	9.4198	59/91
4076	24/39	7706.004	85/87	7807.050	113/115/117/ 119/121/123	809.002	77	9.4205	60/63
4077	24/39	7710.010	85	7807.060	113	809.500	77	9.4207	60/63
4078	17/18/39	7710.020	85	7807.100	113/117/121	809.510	77	9.4208	60/63
4079	17/18/39	7710.030	87	7807.110	113/117/121	809.520	77	9.4209	60/63
4098	22/39	7720.183	85	7807.120	119	809.530	77	9.4211	77
4099	22/39	7730.060	85	7807.130	119	809.540	77	9.4216	17
50.51370	54	7730.200	85	7807.140	113/117/121	9.3390	19	9.4217	17
50.51380	54	7803.211	85/91	7807.200	113/115/ 117/121	9.3394	45	9.4218	67
5038	135	7803.212	85/91	7807.210	113/115/ 117/121	9.4104	38	9.4219	60/63